

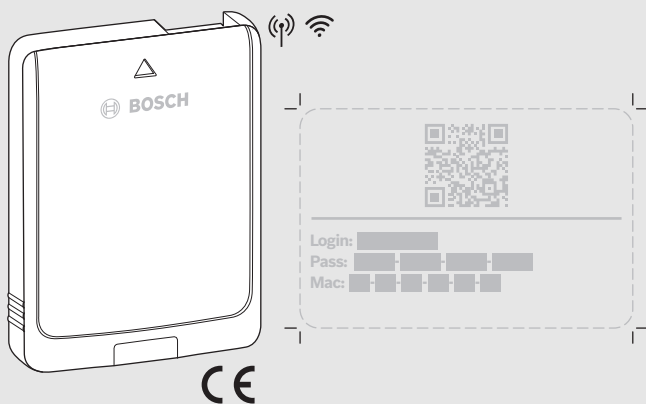

Quick Start Guide

K 30 RF



6720892214 (2020/10)



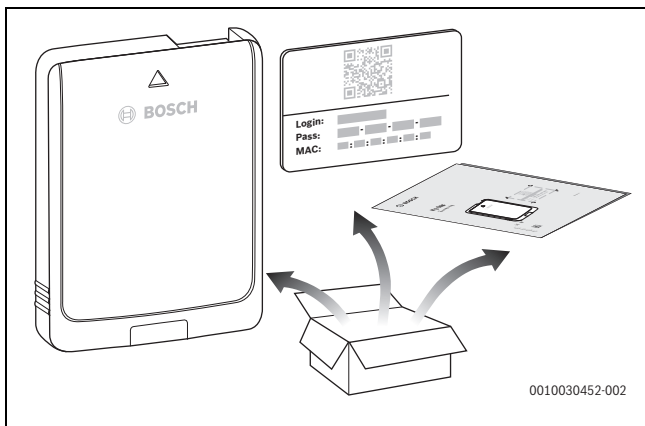

1

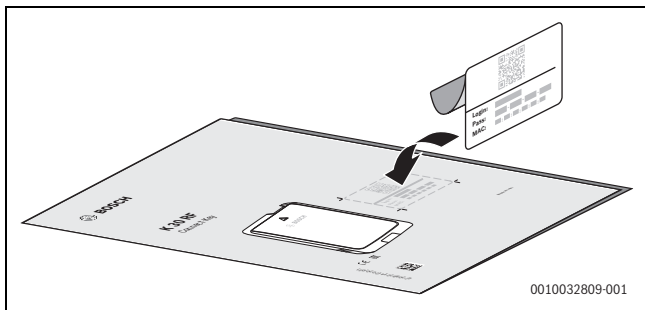

2



<http://www.docs.bosch-thermotechnology.com/7736603499>

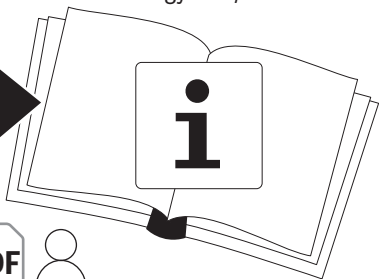
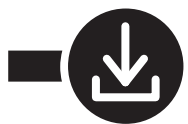

0010033679-001

3

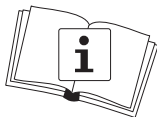
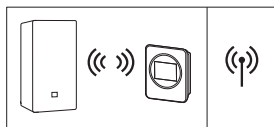

0010033886-001

4

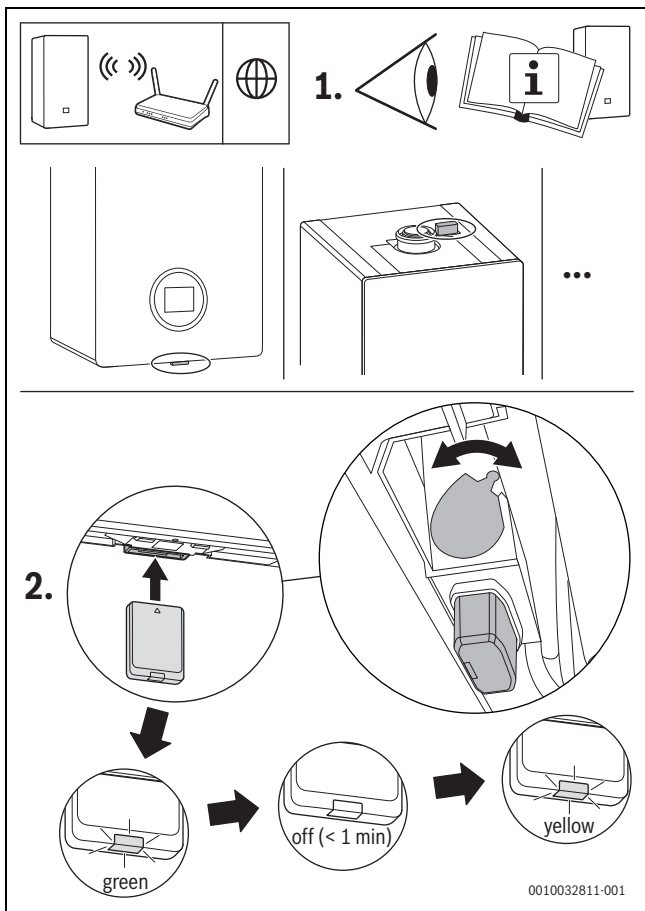

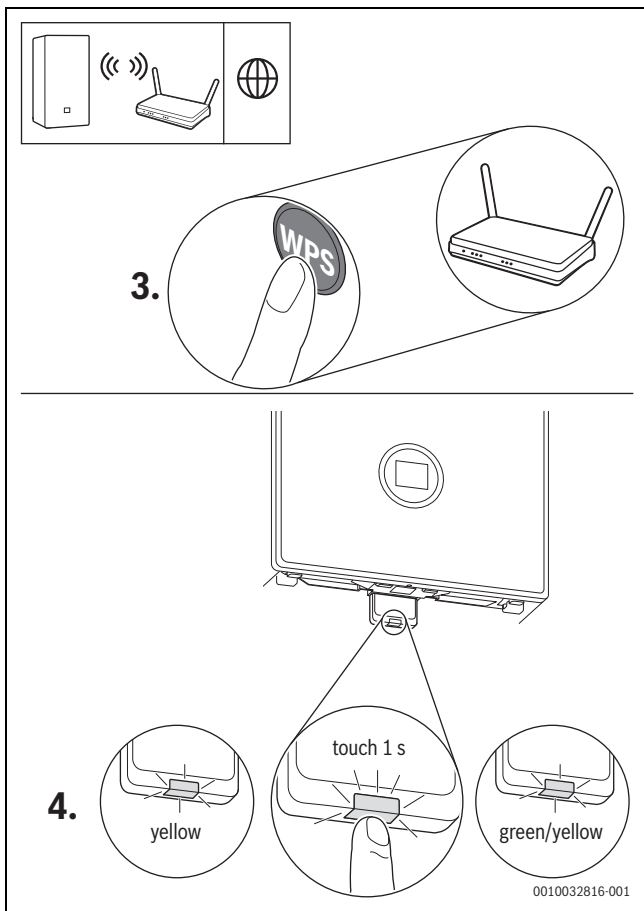

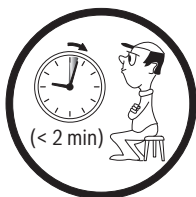
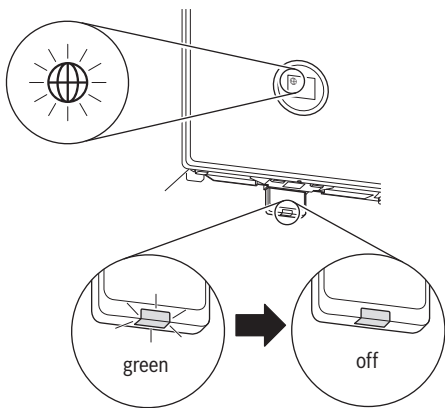
5.

6.

0010033515-001

1.



Download App: **HomeCom Easy**



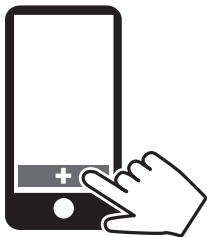

2.

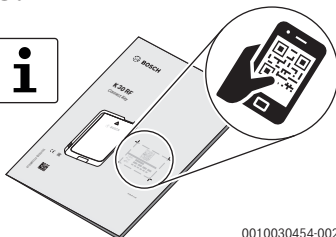

3.





0010030454-002

	K 30 RF
P_{\max}	1,5 W
f (RF)	868,300 + 869,525 MHz [EU] (P = max. 10 dBm)
IP-class	30
SRD-Category	2
max. SAR _{10g}	0,72 W/kg
Pollution degree (EN 60664)	2
$T_{\text{press}} \downarrow \bullet$ (DIN EN 60695-10-2)	100 °C
T_{amb}	0 – 50 °C
Wi-Fi	f = 2400,0 – 2483,5 MHz IEEE 802.11b ($P_{\max} = 19,7$ dBm) IEEE 802.11g ($P_{\max} = 16,9$ dBm) IEEE 802.11n ($P_{\max} = 19,1$ dBm)
m 	55 g
	h = 88 mm, w = 66 mm, d = 15 mm

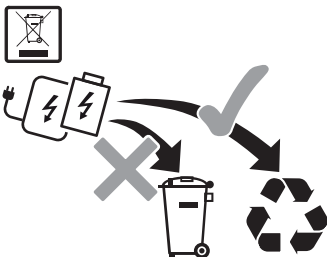
1







www.weee.bosch-thermotechnology.com

0010033039-001

9

1 Allgemeine Sicherheitshinweise

[de]

Hinweise für die Zielgruppe

Diese Anleitung richtet sich sowohl an Fachkräfte für Wasserinstallationen, Heizungs- und Elektrotechnik als auch an den Betreiber der Heizungsanlage.

- ▶ Anweisungen in allen Anleitungen der Anlagenkomponenten einhalten.
- ▶ Sicherheits- und Warnhinweise beachten.
- ▶ Nationale und regionale Vorschriften, technische Regeln und Richtlinien beachten.

Bei Nichtbeachten können Sachschäden und Personenschäden bis hin zur Lebensgefahr entstehen.

Bestimmungsgemäße Verwendung

- ▶ Produkt ausschließlich zur Regelung von Heizungsanlagen verwenden.

Jede andere Verwendung ist nicht bestimmungsgemäß. Daraus resultierende Schäden sind von der Haftung ausgeschlossen.

2 Vereinfachte EU-Konformitätserklärung betreffend Funkanlagen

Hiermit erklärt Bosch Thermotechnik GmbH, dass das in dieser Anleitung beschriebene Produkt K 30 RF mit Funktechnologie der Richtlinie 2014/53/EU entspricht.

Der vollständige Text der EU-Konformitätserklärung ist im Internet verfügbar: www.bosch-einfach-heizen.de.

3 Updates

Um Software-Updates für den K 30 RF zu erhalten:

- ▶ K 30 RF über HomeCom Easy registrieren.
- ▶ Nutzungsbedingungen zustimmen.
- ▶ K 30 RF mit dem Internet verbinden.

4 Open Source Licensing

Dieses Produkt enthält Softwarekomponenten, die vom Rechteinhaber mit GNU General Public License (GPL), GNU Lesser General Public License (LGPL) oder einer anderen Open Source Software Lizenz, welche verlangt, dass der Quellcode zur Verfügung gestellt wird, lizenziert sind. Die komplette Liste der Lizenztexte ist auf dem K 30 RF verfügbar und kann über die App HomeCom Easy angezeigt werden.

Der Quellcode dieser Softwarekomponenten wird nicht zusammen mit diesem Produkt ausgeliefert. Sie können den Quellcode für diese Softwarekomponenten auf einem physikalischen Medium (CD oder DVD) erhalten, indem Sie eine schriftliche Anfrage an unsere unten stehende Open Source Office Adresse stellen, unter Nennung des erworbenen Produktes und des Kaufdatums.

Bosch Thermotechnik GmbH
TT-RHC K30 OSS
Werk Lollar
Postfach 11 61
35453 Lollar
Deutschland

Wir behalten es uns vor, Gebühren (bis max. 20 €) zu erheben, um die Kosten für die Bereitstellung des Quellcodes zu decken.

Sie können Ihre Anfrage (i) innerhalb von drei (3) Jahren ab dem Zeitpunkt stellen, an dem Sie das Produkt, das die Binärdatei der angefragten Komponente enthält, erworben haben oder (ii) im Falle von Code unter der GPL v3 so lange wie die Bosch Thermotechnik GmbH Ersatzteile oder einen Kundendienst für dieses Produkt anbietet.

5 Datenschutzhinweise

Um eine Fernüberwachung und Fernsteuerung eines Bosch Heizungs-/Lüftungssystems mit diesem Produkt zu ermöglichen, ist ein Internetanschluss erforderlich. Nach dem Verbinden mit dem Internet stellt dieses Produkt automatisch eine Verbindung zu einem Bosch-Server her. Hierbei werden die Verbindungsdaten, insbesondere IP-Adresse, automatisch übermittelt und durch Bosch Thermotechnik verarbeitet. Die Verarbeitung kann durch das Zurückstellen auf Werkseinstellungen

dieses Produktes eingestellt werden. Weitere Hinweise zur Datenverarbeitung finden Sie in den nachfolgenden Datenschutzhinweisen und im Internet.



Wir, die **[DE] Bosch Thermotechnik GmbH, Sophienstraße 30-32, 35576 Wetzlar, Deutschland, [AT] Robert Bosch AG, Geschäftsbereich Thermotechnik, Göllnergasse 15-17, 1030 Wien, Österreich, [LU] Ferroknepper Buderus S.A., Z.I. Um Monkeler, 20, Op den Drieschen, B.P.201 L-4003 Esch-sur-Alzette, Luxemburg** verarbeiten Produkt- und Installationsinformationen, technische Daten und Verbindungsdaten, Kommunikationsdaten, Produktregistrierungsdaten und Daten zur

Kundenhistorie zur Bereitstellung der Produktfunktionalität (Art. 6 Abs. 1 S. 1 b DSGVO), zur Erfüllung unserer Produktüberwachungspflicht und aus Produktsicherheitsgründen (Art. 6 Abs. 1 S. 1 f DSGVO), zur Wahrung unserer Rechte im Zusammenhang mit Gewährleistungs- und Produktregistrierungsfragen (Art. 6 Abs. 1 S. 1 f DSGVO), zur Analyse des Vertriebs unserer Produkte sowie zur Bereitstellung von individuellen und produktbezogenen Informationen und Angeboten (Art. 6 Abs. 1 S. 1 f DSGVO). Für die Erbringung von Dienstleistungen wie Vertriebs- und Marketingdienstleistungen, Vertragsmanagement, Zahlungsabwicklung, Programmierung, Datenhosting und Hotline-Services können wir externe Dienstleister und/oder mit Bosch verbundene Unternehmen beauftragen und Daten an diese übertragen. In bestimmten Fällen, jedoch nur, wenn ein angemessener Datenschutz gewährleistet ist, können personenbezogene Daten an Empfänger außerhalb des Europäischen Wirtschaftsraums übermittelt werden. Weitere Informationen werden auf Anfrage bereitgestellt. Sie können sich unter der folgenden Anschrift an unseren Datenschutzbeauftragten wenden: Datenschutzbeauftragter, Information Security and Privacy (C/ISP), Robert Bosch GmbH, Postfach 30 02 20, 70442 Stuttgart, DEUTSCHLAND.

Sie haben das Recht, der auf Art. 6 Abs. 1 S. 1 f DSGVO beruhenden Verarbeitung Ihrer personenbezogenen Daten aus Gründen, die sich aus Ihrer besonderen Situation ergeben, oder zu Zwecken der Direktwerbung jederzeit zu widersprechen. Zur Wahrnehmung Ihrer Rechte kontaktieren Sie uns bitte unter

[DE] privacy.ttde@bosch.com, [AT] DPO@bosch.com, [LU] DPO@bosch.com.

Für weitere Informationen folgen Sie bitte dem QR-Code.

[en] 1 General safety instructions

Notices for the target group

These instructions are intended for experts who are skilled in dealing with water installations, heating and electrical systems as well as the operator of the heating system.

- ▶ Comply with all instructions of the system components.
- ▶ Observe the safety instructions and warnings.
- ▶ Follow national and regional regulations, technical regulations and guidelines.

Failure to comply with instructions may result in material damage and personal injury, including danger to life.

Intended use

- ▶ Use the product only to control heating systems.

All other use is considered unsuitable. Any damage resulting from prohibited operations is excluded from liability.

2 Simplified EU Declaration of Conformity regarding radio equipment

Bosch Thermotechnik GmbH hereby declares, that the K 30 RF product described in these instructions complies with the Directive 2014/53/EU.

The complete text of the EU Declaration of Conformity is available on the Internet: worcester-bosch.co.uk.

3 Updates

To receive software updates for the K 30 RF:

- ▶ register K 30 RF via HomeCom Easy.
- ▶ Agree with conditions of use.
- ▶ Connect K 30 RF to the Internet.

4 Open Source Licensing

This product contains software components that are licensed by the holder of the rights under GNU General Public License (GPL), GNU Lesser General Public License (LGPL) or any other Open Source Software license, which requires that source code be made available. The complete list of licenses is available on the K 30 RF and can be displayed with the help of the HomeCom Easy App.

The source code of these software components is not already delivered together with this product. You can obtain the source code for these software components on a physical medium (CD or DVD) by submitting a written request to our open source office address listed below. When sending such a request, please name the relevant product and the date of purchase of the same.

Bosch Thermotechnik GmbH
TT-RHC K30 OSS
Plant Lollar
PO box 11 61
35453 Lollar
GERMANY

We may charge you a fee (up to max. 20 €) to cover the cost of physical media and processing.

You may send your request (i) within three (3) years from the date you received the product that included the binary that is the subject of your request or (ii) in the case of code licensed under the GPL v3 for as long as Bosch Thermotechnik GmbH offers spare parts or customer support for that product.

5 Data Protection Notice

An Internet connection is required to enable remote monitoring and remote control of a Bosch heating/ventilation system with this product. Once connected to the Internet, this product automatically establishes a connection with a Bosch server. During this process, the connection data, especially the IP address, are automatically transferred and processed by Bosch Thermotechnik. The processing can be set by restoring the default settings of this product. You can find further notices on data processing in the following data privacy statements and in the Internet.

[fr] 1 Consignes générales de sécurité

Consignes pour le groupe cible

Cette notice s'adresse aussi bien aux spécialistes en matière d'installation d'eau, en technique de chauffage et d'électricité, qu'aux utilisateurs des installations de chauffage.

- ▶ Respecter les consignes de toutes les notices des composants de l'installation.
- ▶ Respecter les consignes de sécurité et d'avertissement.
- ▶ Respecter les règlements nationaux et locaux, ainsi que les règles techniques et les directives.

Le non-respect peut entraîner des dommages matériels, des dommages corporels, voire la mort.

Utilisation conforme à l'usage prévu

- ▶ Utiliser ce produit exclusivement pour régler les installations de chauffage.

Toute autre utilisation n'est pas conforme. Les dégâts éventuels qui en résulteraient sont exclus de la garantie.

2 Déclaration de conformité simplifiée relative aux installations radio

Par la présente, Bosch Thermotechnik GmbH déclare que les produits K 30 RF avec technologie radio décrits dans cette notice sont conformes à la directive 2014/53/UE.

Le texte complet de la déclaration de conformité UE est disponible sur Internet : www.bosch-chauffage.fr.

3 Mises à jour

Pour respecter les mises à jour du logiciel pour K 30 RF :

- ▶ Enregistrer K 30 RF via HomeCom Easy.
- ▶ Accepter les conditions d'utilisation.
- ▶ Connecter K 30 RF à Internet.

4 Open Source Licensing

This product contains software components that are licensed by the holder of the rights under GNU General Public License (GPL), GNU Lesser General Public License (LGPL) or any other Open Source Software license, which requires that source code be made available. The complete list of licenses is available on the K 30 RF and can be displayed with the help of the HomeCom Easy App.

The source code of these software components is not already delivered together with this product. You can obtain the source code for these software components on a physical medium (CD or DVD) by submitting a written request to our open source office address listed below. When sending such a request, please name the relevant product and the date of purchase of the same.

Bosch Thermotechnik GmbH
TT-RHC K30 OSS
Plant Lollar
PO box 11 61
35453 Lollar
GERMANY

We may charge you a fee (up to max. 20 €) to cover the cost of physical media and processing.

You may send your request (i) within three (3) years from the date you received the product that included the binary that is the subject of your request or (ii) in the case of code licensed under the GPL v3 for as long as Bosch Thermotechnik GmbH offers spare parts or customer support for that product.

5 Déclaration de protection des données

Pour permettre une télésurveillance ainsi qu'une commande à distance d'un système de chauffage/de ventilation Bosch avec ce produit, une connexion internet est indispensable. Une fois la connexion établie, ce produit établit automatiquement une connexion à un serveur Bosch. Ce faisant, les données de connexion, notamment l'adresse IP, sont automatiquement transmises et traitées par Bosch Thermotechnik. Ce traitement de données peut être réglé en réinitialisant les réglages de base de ce

produit. Vous trouverez plus d'avis sur le traitement des données dans la charte de protection des données suivante et sur Internet.



Nous, **[FR] elm.leblanc S.A.S., 124-126 rue de Stalingrad, 93711 Drancy Cedex, France, [BE] Bosch Thermotechnology n.v./s.a., Zandvoortstraat 47, 2800 Mechelen, Belgique, [LU] Ferroknepper Buderus S.A., Z.I. Um Monkeler, 20, Op den Drieschen, B.P.201 L-4003 Esch-sur-Alzette, Luxembourg**, traitons les informations relatives au produit et à

son installation, l'enregistrement du produit et les données de l'historique du client pour assurer la fonctionnalité du produit (art. 6 (1) phrase 1 (b) du RGPD), pour remplir notre mission de surveillance et de sécurité du produit (art. 6 (1) phrase 1 (f) RGPD), pour protéger nos droits en matière de garantie et d'enregistrement de produit (art. 6 (1) phrase 1 (f) du RGPD), pour analyser la distribution de nos produits et pour fournir des informations et des offres personnalisées en rapport avec le produit (art. 6 (1) phrase 1 (f) du RGPD). Pour fournir des services tels que les services de vente et de marketing, la gestion des contrats, le traitement des paiements, la programmation, l'hébergement de données et les services d'assistance téléphonique, nous pouvons exploiter les données et les transférer à des prestataires de service externes et/ou à des entreprises affiliées à Bosch. Dans certains cas, mais uniquement si une protection des données appropriée est assurée, les données à caractère personnel peuvent être transférées à des destinataires en dehors de l'Espace économique européen. De plus amples informations sont disponibles sur demande. Vous pouvez contacter notre responsable de la protection des données à l'adresse suivante : Data Protection Officer, Information Security and Privacy (C/ISP), Robert Bosch GmbH, Postfach 30 02 20, 70442 Stuttgart, ALLEMAGNE.

Vous avez le droit de vous opposer à tout moment au traitement de vos données à caractère personnel conformément à l'art. 6 (1) phrase 1 (f) du RGPD pour des motifs qui vous sont propres ou dans le cas où vos données personnelles sont utilisées à des fins de marketing direct. Pour exercer votre droit, contactez-nous via l'adresse **[FR] privacy.ttfr@bosch.com, [BE] privacy.ttbe@bosch.com, [LU] DPO@bosch.com**. Pour de plus amples informations, veuillez scanner le QR code.

1 Общи указания за безопасност

[bg]

Указания за целевата група

Настоящото ръководство е предназначено както за специалисти по водопроводни, отоплителни и електрически инсталации, така и за потребителите на отоплителната инсталация.

- ▶ Спазвайте указанията във всички ръководства на компонентите на инсталацията.
- ▶ Следвайте указанията за безопасност и предупредителните инструкции.
- ▶ Спазвайте националните и регионалните предписания, техническите правила и наредби.

При неспазване е възможно да възникнат материални щети и телесни повреди или дори опасност за живота.

Употреба по предназначение

- ▶ Продуктът е предназначен само за управление на отоплителни инсталации.

Всяко друго приложение не е използване по предназначение. Не се поема отговорност за произтекли от такава употреба щети.

2 Опростена декларация за съответствие на ЕС за радиооборудване

С настоящото Bosch Thermotechnik GmbH декларира, че описаният в това ръководство продукт К 30 RF с радиоустройство съответства на Директива 2014/53/ЕС.

Пълният текст на декларацията за съответствие на ЕС е наличен в интернет: www.bosch-thermotechnology.com/bg/bg/.

3 Актуализации

За да получавате софтуерни актуализации за К 30 RF:

- ▶ Регистрирайте К 30 RF чрез HomeCom Easy.
- ▶ Съгласете се с Условието за ползване.
- ▶ Свържете К 30 RF с интернет.

4 Open Source Licensing

This product contains software components that are licensed by the holder of the rights under GNU General Public License (GPL), GNU Lesser General Public License (LGPL) or any other Open Source Software license, which requires that source code be made available. The complete list of licenses is available on the K 30 RF and can be displayed with the help of the HomeCom Easy App.

The source code of these software components is not already delivered together with this product. You can obtain the source code for these software components on a physical medium (CD or DVD) by submitting a written request to our open source office address listed below. When sending such a request, please name the relevant product and the date of purchase of the same.

Bosch Thermotechnik GmbH
TT-RHC K30 OSS
Plant Lollar
PO box 11 61
35453 Lollar
GERMANY

We may charge you a fee (up to max. 20 €) to cover the cost of physical media and processing.

You may send your request (i) within three (3) years from the date you received the product that included the binary that is the subject of your request or (ii) in the case of code licensed under the GPL v3 for as long as Bosch Thermotechnik GmbH offers spare parts or customer support for that product.

5 Политика за защита на данните

За да са възможни дистанционен мониторинг и управление на дадена отоплителна/вентилационна система Bosch с този продукт, е необходима връзка с интернет. След свързването с интернет този продукт създава автоматично връзка към сървъра Bosch. При това данни за връзката, в частност IP адресът, се предават автоматично и се обработват от Bosch Thermotechnik. Обработката може да се настрои чрез нулиране до фабричните настройки на

този продукт. Допълнителни указания за обработката на данни ще намерите в следващите указания за защита на данните и в интернет.



Ние, **Роберт Бош ЕООД, бул. Черни връх 51 Б, 1407 София, България**, обработваме технически данни за продукта и инсталацията, данни за връзка, комуникационни данни, данни за регистрацията на продукта и данни за историята на клиента, с цел да осигурим функционалността на продукта (ОРЗД, чл. 6, алинея 1, буква б), да изпълняваме нашите задължения за експлоатационен

надзор на продукта, безопасност на продукта и от съображения за безопасност (ОРЗД, чл. 6, алинея 1, буква е), за защита на нашите права във връзка с въпроси, свързани с гаранцията и регистрацията на продукта (ОРЗД, чл. 6, алинея 1, буква е), както и за анализиране на дистрибуцията на нашите продукти и предоставяне на индивидуални и специфични за продукта информации и оферти (ОРЗД, чл. 6, алинея 1, буква е). За предоставяне на услуги като продажби и маркетингови услуги, управление на договори, обработка на плащания, програмиране, хостинг на данни и услуги за телефонна гореща линия можем да поверяваме и предаваме данни на външни доставчици на услуги и/или дъщерни дружества на Bosch съгласно § 15 и следв. на германския Закон за акционерните дружества. В някои случаи, но само ако е осигурена адекватна защита на данните, личните данни могат да се предават на получатели, намиращи се извън Европейската икономическа зона. Допълнителна информация се предоставя при поискване. Можете да се свържете с корпоративното длъжностно лице по защитата на данните на адрес: Data Protection Officer, Information Security and Privacy (C/ISP), Robert Bosch GmbH, Postfach 30 02 20, 70442 Stuttgart, Germany.

Имате право по всяко време да възразите срещу обработката на Вашите лични данни въз основа на ОРЗД, чл. 6, алинея 1, буква е, на основания, свързани с Вашата конкретна ситуация или свързани с целите на директния маркетинг. За да упражните Вашите права, моля, свържете се с нас чрез **DPO@bosch.com**. За да получите повече информация, моля, сканирайте QR кода.

[cs] 1 Všeobecné bezpečnostní pokyny

Pokyny pro cílovou skupinu

Tento návod je určen jak odborníkům pracujícím v oblasti plynových a vodovodních instalací, techniky vytápění a elektrotechniky, tak i provozovateli otopné soustavy.

- ▶ Dodržujte pokyny uvedené ve všech návodech komponent systému.
- ▶ Řiďte se bezpečnostními a výstražnými pokyny.
- ▶ Dodržujte národní a místní předpisy, technická pravidla a směrnice.

Jejich nerespektování může vést k materiálním škodám, poškození zdraví osob nebo dokonce k ohrožení jejich života.

Užívání k určenému účelu

- ▶ Výrobek použijte výhradně k řízení otopných soustav.

Každé jiné použití se považuje za použití v rozporu s původním určením. Škody, které by tak vznikly, jsou vyloučeny z odpovědnosti.

2 Zjednodušené prohlášení o shodě EU týkající se rádiových zařízení

Tímto prohlašuje společnost Bosch Thermotechnik GmbH, že výrobek K 30 RF s rádiovou technologií popsáný v tomto návodu odpovídá směrnici 2014/53/EU.

Úplný text prohlášení o shodě EU je k dispozici na internetu: www.junkers.cz.

3 Aktualizace

Získání aktualizací softwaru pro K 30 RF:

- ▶ K 30 RF zaregistrujte přes HomeCom Easy.
- ▶ Vyjádřete souhlas s podmínkami užívání.
- ▶ K 30 RF připojte k internetu.

4 Open Source Licensing

Tento produkt obsahuje softwarové komponenty, které mají udělenou licenci držitelem práv na základě GNU General Public License (GPL), GNU Lesser General Public License (LGPL) nebo jakékoli jiné licence Open Source Software, která vyžaduje zpřístupnění zdrojového kódu. Kompletní seznam licencí je k dispozici na K 30 RF a lze jej zobrazit pomocí aplikace HomeCom Easy.

drojový kód těchto softwarových komponent již není dodán společně s tímto produktem. Zdrojový kód těchto softwarových komponent můžete získat na fyzickém médiu (CD nebo DVD) zasláním písemné žádosti na níže uvedenou adresu. Při odesílání takové žádosti prosím uveďte název příslušného produktu a datum jeho nákupu.

Bosch Thermotechnik GmbH
TT-RHC K30 OSS
Plant Lollar
PO box 11 61
35453 Lollar
GERMANY

Můžeme vám účtovat poplatek (až do maximální výše 20 €) na pokrytí nákladů na fyzická média a zpracování.

Žádost můžete poslat (i) do tří (3) let od data, kdy jste obdrželi produkt, který obsahoval binární kód, který je předmětem vaší žádosti, nebo (ii) v případě kódu licencovaného podle GPL v3, tak dlouho jak Bosch Thermotechnik GmbH nabízí pro tento produkt náhradní díly nebo zákaznickou podporu.

5 Informace o ochraně osobních údajů

K dálkovému monitorování a dálkovému ovládání systému vytápění/větrání Bosch pomocí tohoto výrobku je nutné připojení k internetu. Po připojení k internetu naváže tento výrobek automaticky spojení se serverem Bosch. Přitom jsou automaticky odeslána spojovací data, zejména IP adresa, a zpracována společností Bosch Thermotechnik. Zpracování lze nastavit návratem na základní nastavení tohoto výrobku. Další informace o zpracování dat najdete v následujících informacích u ochrany osobních údajů a na internetu.



My, společnost **Bosch Thermotechnik s.r.o., Průmyslová 372/1, 108 00 Praha - Štěrboholy, Česká republika**, zpracováváme informace o výrobcích a pokyny k montáži, technické údaje a údaje o připojení, údaje o komunikaci, registraci výrobků a o historii klientů za účelem zajištění funkcí výrobků (čl. 6, odst. 1, písmeno b nařízení GDPR), abychom mohli plnit svou povinnost dohledu nad výrobky a zajišťovat

bezpečnost výrobků (čl. 6, odst. 1, písmeno f nařízení GDPR) s cílem ochránit naše práva ve spojitosti s otázkami záruky a registrace výrobků (čl. 6, odst. 1, písmeno f GDPR) a abychom mohli analyzovat distribuci našich výrobků a poskytovat přizpůsobené informace a nabídky související s výrobky (čl. 6, odst. 1, písmeno f nařízení GDPR). V rámci poskytování služeb, jako jsou prodejní a marketingové služby, správa smluvních vztahů, evidence plateb, programování, hostování dat a služby linky hotline, můžeme pověřit zpracováním externí poskytovatele služeb a/ nebo přidružené subjekty společnosti Bosch a přenést data k nim. V některých případech, ale pouze je-li zajištěna adekvátní ochrana údajů, mohou být osobní údaje předávány i příjemcům mimo Evropský hospodářský prostor. Další informace poskytujeme na vyžádání. Našeho pověřence pro ochranu osobních údajů můžete kontaktovat na následující adrese: Data Protection Officer, Information Security and Privacy (C/ISP), Robert Bosch GmbH, Postfach 30 02 20, 70442 Stuttgart, NĚMECKO.

Máte právo kdykoli vznést námitku vůči zpracování vašich osobních údajů, jehož základem je čl. 6 odst. 1 písmeno f nařízení GDPR, na základě důvodů souvisejících s vaší konkrétní situací nebo v případech, kdy se zpracovávají osobní údaje pro účely přímého marketingu. Chcete-li uplatnit svá práva, kontaktujte nás na adrese **DPO@bosch.com**. Další informace najdete pomocí QR kódu.

1 Generelle sikkerhedshenvisninger

[da]

Anvisninger for målgruppen

Denne vejledning henvender sig både til fagfolk inden for vandinstallationer og varme- og elektroteknik samt til brugeren af varmeanlægget.

- ▶ Overhold anvisningerne i alle vejledninger til anlægskomponenterne.
- ▶ Overhold sikkerheds- og advarselshenvisningerne.
- ▶ Overhold nationale og regionale forskrifter, tekniske regler og direktiver.

Hvis anvisningerne ikke overholdes, kan det forårsage materielle skader og/eller personskader, som kan være livsfarlige.

Forskriftsmæssig anvendelse

- ▶ Brug udelukkende produktet til regulering af varmeanlæg.

Al anden anvendelse er ikke forskriftsmæssig. Skader, som opstår som følge af forkert anvendelse, omfattes ikke af garantien.

2 Forenklet EU-overensstemmelseserklæring til radioanlæg

Hermed erklærer Bosch Thermotechnik GmbH, at produktet K 30 RF med radioteknologi, der er beskrevet i denne vejledning, opfylder direktiv 2014/53/EU.

EU-overensstemmelseserklæringens fulde tekst findes på internettet: www.bosch-climate.dk.

3 Opdateringer

Software-opdateringer til K 30 RF kan fås på følgende måde:

- ▶ Registrer K 30 RF via HomeCom Easy.
- ▶ Acceptér brugerbetingelserne.
- ▶ Forbind K 30 RF med internettet.

4 Open Source Licensing

Dette produkt indeholder softwarekomponenter, der er licenseret af indehaveren af rettighederne under GNU General Public License (GPL), GNU Lesser General Public License (LGPL) eller enhver anden Open Source-softwarelicens, som kræver, at kildekoden stilles til rådighed. Den komplette liste over licenser på K 30 RF er tilgængelig og kan ses i HomeCom Easy Appen.

Kildekoden til disse softwarekomponenter er ikke allerede leveret sammen med dette produkt. Du kan få kildekoden for disse softwarekomponenter på et fysisk medium (CD eller DVD) ved at indsende en skriftlig anmodning til vores open source kontoradresse, der er anført nedenfor. Når du sender en sådan anmodning, bedes du navngive det relevante produkt samt produktets købsdato.

Bosch Thermotechnik GmbH
TT-RHC K30 OSS
Werk Lollar
Postfach 11 61
35453 Lollar
GERMANY

Vi opkræver muligvis et gebyr (op til max. 20 €) for at dække omkostningerne til fysiske medier samt administration.

Du kan sende din anmodning (i) inden for tre (3) år fra den dato, hvor du modtog det produkt, der inkluderer det binære, der er genstand for din anmodning, eller (ii) i tilfælde af kode, der er licenseret under GPL v3, så længe Bosch Termoteknik GmbH tilbyder reservedele eller kundesupport til dette produkt.

5 Bemærkning om databeskyttelse

Der behøves en internetforbindelse for at kunne foretage fjernovervågning og fjernbetjening af et Bosch varme-/udluftningssystem med dette produkt. Når der er oprettet forbindelse til internettet, etablerer dette produkt automatisk en forbindelse til en Bosch-server. I den forbindelse overføres der automatisk forbindelsesoplysninger, særligt IP-adresse, der behandles af Bosch Thermotechnik. Behandlingen kan indstilles ved at nulstille til grundindstillingerne for dette produkt. Der findes yderligere henvisninger til databehandlingen i de følgende databeskyttelsesmeddelelser og på internettet.



Vi, **Robert Bosch A/S, Telegrafvej 1, 2750 Ballerup, Danmark** behandler oplysninger om produkt og montering foruden tekniske data og forbindelsesdata, kommunikationsdata samt produktregistrerings- og kundeforhistorikdata for at give produkt-funktionalitet (art. 6 pgf. 1 nr. 1 b GDPR), for at opfylde vores forpligtelse hvad angår produktovervågning, og grundet produktsikkerhed (GDPR, art. 6 pgf. 1 nr. 1 f), for at sikre vores ret-

tigheder i forbindelse med spørgsmål vedrørende garanti og produktregistrering (GDPR, art. 6 pgf. 1 nr. 1 f) og for at analysere distributionen af vores produkter, og for at tilbyde individualiserede oplysninger og tilbud relateret til produktet (GDPR, art. 6 pgf. 1 nr. 1 f). For at tilbyde tjenester såsom salgs- og markedsførings-tjenester, kontraktstyring, betalingshåndtering, programmering, dataopbevaring og hotline-tjenester, kan vi hyre eksterne serviceudbydere og/eller Bosch-partnerselskaber, og overføre data til disse. I nogle tilfælde, men kun når der er sørget for passende databeskyttelse, kan persondata overføres til modtagere udenfor Det Europæiske Økonomiske Samarbejdsområde. Yderligere oplysninger gives efter forespørgsel. De kan kontakte vores databeskyttelsesansvarlige ved at kontakte: Data Protection Officer, Information Security and Privacy (C/ISP), Robert Bosch GmbH, Postfach 30 02 20, 70442 Stuttgart, TYSKLAND.

De er til enhver tid berettiget til at modsætte Dem behandlingen af Deres personoplysninger baseret på GDPR art. 6 pgf. 1 nr. 1 f efter grunde relateret til Deres egen situation eller til direkte markedsføringsformål. For at udøve Deres rettigheder, bedes De kontakte os via **DPO@bosch.com**. Følg venligst QR-koden for yderligere oplysninger.

[el] 1 Γενικές υποδείξεις ασφαλείας

Υποδείξεις για την ομάδα ενδιαφέροντος

Οι παρούσες οδηγίες απευθύνονται σε τεχνικό προσωπικό υδραυλικών εγκαταστάσεων, εγκαταστάσεων αερίου, συστημάτων θέρμανσης και ηλεκτρολογικών εγκαταστάσεων, αλλά και στον υπεύθυνο λειτουργίας της εγκατάστασης θέρμανσης.

- ▶ Τηρείτε τις οδηγίες που αναγράφονται σε όλα τα εγχειρίδια που αφορούν στοιχεία και εξαρτήματα της εγκατάστασης.
- ▶ Τηρείτε τις υποδείξεις ασφαλείας και προειδοποίησης.
- ▶ Τηρείτε τις εθνικές και τοπικές προδιαγραφές, τους τεχνικούς κανόνες και τις οδηγίες.

Η μη τήρηση μπορεί να οδηγήσει σε υλικές ζημιές και τραυματισμούς ή ακόμα και να θέσει σε κίνδυνο τη ζωή ατόμων.

Προβλεπόμενη χρήση

- ▶ Χρησιμοποιείτε το προϊόν αποκλειστικά για τη ρύθμιση και τον έλεγχο εγκαταστάσεων θέρμανσης.

Κάθε άλλη χρήση θεωρείται μη προδιαγραφόμενη. Η εταιρία δεν φέρει καμία ευθύνη για βλάβες που προκαλούνται από αυτή.

2 Απλοποιημένη δήλωση συμμόρφωσης ΕΕ για ασύρματες εγκαταστάσεις

Με το παρόν δηλώνει η Bosch Thermotechnik GmbH, ότι το προϊόν K 30 RF που περιγράφεται στις παρούσες οδηγίες ανταποκρίνεται στην ασύρματη τεχνολογία της οδηγίας 2014/53/ΕΕ.

Το πλήρες κείμενο της δήλωσης συμμόρφωσης ΕΕ διατίθεται στο διαδίκτυο: www.bosch-climate.gr.

3 Ενημερώσεις/Αναβαθμίσεις

Για να λαμβάνετε τις ενημερώσεις λογισμικού για το K 30 RF:

- ▶ Καταχωρίστε το K 30 RF μέσω HomeCom Easy.
- ▶ Αποδεχτείτε τους Όρους χρήσης.
- ▶ Συνδέστε το K 30 RF στο διαδίκτυο.

4 Open Source Licensing

This product contains software components that are licensed by the holder of the rights under GNU General Public License (GPL), GNU Lesser General Public License (LGPL) or any other Open Source Software license, which requires that source code be made available. The complete list of licenses is available on the K 30 RF and can be displayed with the help of the HomeCom Easy App.

The source code of these software components is not already delivered together with this product. You can obtain the source code for these software components on a physical medium (CD or DVD) by submitting a written request to our open source office address listed below. When sending such a request, please name the relevant product and the date of purchase of the same.

Bosch Thermotechnik GmbH
TT-RHC K30 OSS
Plant Lollar
PO box 11 61
35453 Lollar
GERMANY

We may charge you a fee (up to max. 20 €) to cover the cost of physical media and processing.

You may send your request (i) within three (3) years from the date you received the product that included the binary that is the subject of your request or (ii) in the case of code licensed under the GPL v3 for as long as Bosch Thermotechnik GmbH offers spare parts or customer support for that product.

5 Ειδοποίηση σχετικά με την προστασία δεδομένων προσωπικού χαρακτήρα

Για να είναι δυνατή η απομακρυσμένη επιτήρηση και ο απομακρυσμένος έλεγχος ενός συστήματος θέρμανσης/αερισμού Bosch με αυτό το προϊόν, απαιτείται σύνδεση στο Internet. Μετά τη σύνδεση στο Internet το προϊόν αυτό δημιουργεί αυτόματα σύνδεση με έναν διακομιστή Bosch. Στο σημείο αυτό τα στοιχεία σύνδεσης, και συγκεκριμένα η διεύθυνση IP, μεταβιβάζονται αυτόματα και υποβάλλονται σε επεξεργασία από την Bosch Thermotechnik. Η επεξεργασία μπορεί να ρυθμιστεί με την επαναφορά του

προϊόντος αυτού στις εργασιασιακές ρυθμίσεις. Περισσότερες πληροφορίες για την επεξεργασία δεδομένων θα βρείτε στις παρακάτω δηλώσεις προστασίας προσωπικών δεδομένων και στο Internet.



Η εταιρεία **Robert Bosch A.E., ΕΡΧΕΙΑΣ 37, Τ.Κ. 19400 ΚΟΡΩΠΙ, Ελλάδα**, υποβάλλει σε επεξεργασία τις πληροφορίες προϊόντος και εγκατάστασης, τα τεχνικά δεδομένα και δεδομένα σύνδεσης, τα δεδομένα επικοινωνίας, τα δεδομένα καταχώρισης προϊόντος και του ιστορικού πελατών με σκοπό την παροχή των λειτουργιών του προϊόντος [άρθρο 6 (1) στοιχείο 1 (β) ΓΚΠΔ], για την εκπλήρωση της υποχρέωσης μας να επιτηρούμε το προϊόν

και για σκοπούς ασφάλειας του προϊόντος [αρ. 6 (1) στοιχείο 1 (στ) ΓΚΠΔ], τη διαφύλαξη των δικαιωμάτων της εταιρείας μας σε σχέση με τις ερωτήσεις που αφορούν την εγγύηση και την καταχώριση του προϊόντος [άρθρο 6 (1) στοιχείο 1 (στ) ΓΚΠΔ] και την ανάλυση των δεδομένων διανομής των προϊόντων μας καθώς και την παροχή εξατομικευμένων πληροφοριών και προσφορών που σχετίζονται με το προϊόν [άρθρο 6 (1) στοιχείο 1 (στ) ΓΚΠΔ]. Αναφορικά με την παροχή υπηρεσιών, όπως είναι οι υπηρεσίες πωλήσεων και μάρκετινγκ, η διαχείριση συμβάσεων, ο διακανονισμός πληρωμών, ο προγραμματισμός, η φιλοξενία δεδομένων και οι υπηρεσίες ανοικτής τηλεφωνικής γραμμής, μπορούμε να τις αναθέτουμε και να μεταβιβάζουμε δεδομένα σε εξωτερικούς παρόχους υπηρεσιών ή/και θυγατρικές επιχειρήσεις της Bosch. Σε ορισμένες περιπτώσεις, μόνο εφόσον διασφαλίζεται η προσήκουσα προστασία δεδομένων, τα προσωπικά δεδομένα ενδέχεται να μεταβιβάζονται σε αποδέκτες με έδρα εκτός του Ευρωπαϊκού Οικονομικού Χώρου. Περισσότερες πληροφορίες παρέχονται κατόπιν σχετικού αιτήματος. Μπορείτε να επικοινωνήσετε με τον υπεύθυνο προστασίας δεδομένων της εταιρείας μας στην εξής διεύθυνση: Data Protection Officer, Information Security and Privacy (C/ISP), Robert Bosch GmbH, Postfach 30 02 20, 70442 Stuttgart, ΓΕΡΜΑΝΙΑ.

Διατηρείτε ανά πάσα στιγμή το δικαίωμα να αντιταχθείτε στην εκ μέρους μας επεξεργασία των προσωπικών σας δεδομένων, με βάση το άρθρο 6 (1) στοιχείο 1 (στ) ΓΚΠΔ, για λόγους που αφορούν την ειδική κατάσταση σας ή εφόσον τα προσωπικά σας δεδομένα υποβάλλονται σε επεξεργασία για άμεσους εμπορικούς σκοπούς. Για την άσκηση των δικαιωμάτων σας επικοινωνήστε μαζί μας στη διεύθυνση **DPO@bosch.com**. Για περισσότερες πληροφορίες ακολουθήστε τον κωδικό QR.

1 Indicaciones de seguridad generales

[es]

Avisos para el grupo objetivo

Este manual se dirige tanto a los técnicos especializados en instalaciones de agua, técnica calefactora y en electrotécnica, así como también al cliente de la instalación de calefacción.

- ▶ Cumplir con todas las indicaciones de los componentes de la instalación.
- ▶ Tener en cuenta las advertencias e indicaciones de seguridad.
- ▶ Tener en cuenta la normativa nacional y regional y las normas y directivas técnicas.

La inobservancia puede ocasionar daños materiales y/o lesiones a las personas, incluso peligro de muerte.

Uso conforme al empleo previsto

- ▶ Utilizar el producto únicamente para la regulación de instalaciones de calefacción.

Cualquier otro uso se considera inapropiado. La empresa no asume ninguna responsabilidad por los daños causados por el uso inapropiado del equipo.

2 Declaración de conformidad CE simplificada para instalaciones de radioemisión

Mediante la presente, Bosch Thermotechnik GmbH declara que el producto K 30 RF, descrito en este manual, corresponde a la tecnología de radioemisión de la directiva 2014/53/CE.

El texto completo de la declaración de conformidad está disponible en internet: www.bosch-climate.es.

3 Actualizaciones

Para obtener actualizaciones de software para el K 30 RF:

- ▶ Registrar K 30 RF mediante HomeCom Easy.
- ▶ Confirmar condiciones de uso.
- ▶ Conectar K 30 RF con el internet.

4 Open Source Licensing

Este producto contiene componentes de software que son autorizados por el titular de los derechos bajo la Licencia Pública general de GNU (GPL), la Licencia Pública General Reducida de GNU (LGPL) o cualquier otra licencia de software de código abierto, que requiere que el código fuente esté disponible. La lista completa de licencias está disponible en el K 30 RF y se puede visualizar con la ayuda de la aplicación HomeCom Easy.

El código fuente de estos componentes de software aún no se entrega junto con este producto. Puede obtener el código fuente de estos componentes de software en un medio físico (CD o DVD) enviando una solicitud por escrito a la dirección de nuestras oficinas de código abierto que se detalla a continuación. Al enviar dicha solicitud, indique el producto de referencia y la fecha de compra del mismo.

Bosch Thermotechnik GmbH
TT-RHC K30 OSS
Werk Lollar
Postfach 11 61
35453 Lollar
ALEMANIA

Podríamos cobrarle un importe (hasta un máximo de 20 €) para cubrir el costo de los medios físicos y el procesamiento.

Puede enviar su solicitud (i) dentro de los tres (3) años a partir de la fecha en que recibió el producto que incluyó el binario objeto de su solicitud o (ii) en el caso de código con licencia bajo la GPL v3 mientras que Bosch Thermotechnik GmbH ofrezca repuestos o atención al cliente para ese producto.

5 Aviso de protección de datos

A fin de lograr un control a distancia y un mando a distancia de un sistema de ventilación y de calefacción Bosch con este producto, es necesario contar con una conexión de internet. Después de conectarse con el internet, este producto establece automáticamente una conexión con una servidora Bosch. Para ello se transmiten automáticamente los datos de conexión, especialmente la dirección de IP, siendo procesados por Bosch Thermotechnik. El procesamiento puede cancelarse mediante el reseteo a los ajustes de fábrica de este producto. Otras indicaciones acerca del procesamiento de datos constan en las siguientes indicaciones de protección de datos y en internet.



Nosotros, **Robert Bosch España S.L.U., Bosch Termotecnia, Avenida de la Institución Libre de Enseñanza, 19, 28037 Madrid, España**, tratamos información del producto y la instalación, datos técnicos y de conexión, datos de comunicación, datos del registro del producto y del historial del cliente para garantizar el funcionamiento del producto (art. 6 (1), párr. 1 (b) del RGPD), para cumplir nuestro deber de vigilancia del producto, para la seguridad del producto y por motivos de seguridad (art. 6 (1), párr. 1 (f) del RGPD), para salvaguardar nuestros derechos en relación con cuestiones de garantía y el registro del producto (art. 6 (1), párr. 1 (f) del RGPD) y para analizar la distribución de nuestros productos y proporcionar información y ofertas individualizadas relativas al producto (art. 6 (1), párr. 1 (f) del RGPD). Para prestar servicios, tales como servicios de ventas y marketing, gestión de contratos, tramitación de pagos, programación, servicios de línea directa y alojamiento de datos, podemos encargar y transferir datos a proveedores de servicios externos y/o empresas afiliadas a Bosch. En algunos casos, pero solo si se asegura una protección de datos adecuada, se podrían transferir datos personales a receptores ubicados fuera del Espacio Económico Europeo. Póngase en contacto con nosotros para solicitarnos más información. Dirección de contacto de nuestro responsable de protección de datos: Data Protection Officer, Information Security and Privacy (C/ISP), Robert Bosch GmbH, Postfach 30 02 20, 70442 Stuttgart, ALEMANIA.

Usted podrá ejercitar su derecho de acceso, rectificación, cancelación, solicitar la limitación del tratamiento, la portabilidad de los datos y el olvido de los mismos escribiendo un correo electrónico a **privacy.rbib@bosch.com**. Escanee el código CR para obtener más información.

[et] 1 Indicaciones de seguridad generales

Avisos para el grupo objetivo

Este manual se dirige tanto a los técnicos especializados en instalaciones de agua, técnica calefactora y en electrotécnica, así como también al cliente de la instalación de calefacción.

- ▶ Cumplir con todas las indicaciones de los componentes de la instalación.
- ▶ Tener en cuenta las advertencias e indicaciones de seguridad.
- ▶ Tener en cuenta la normativa nacional y regional y las normas y directivas técnicas.

La inobservancia puede ocasionar daños materiales y/o lesiones a las personas, incluso peligro de muerte.

Uso conforme al empleo previsto

- ▶ Utilizar el producto únicamente para la regulación de instalaciones de calefacción.

Cualquier otro uso se considera inapropiado. La empresa no asume ninguna responsabilidad por los daños causados por el uso inapropiado del equipo.

2 Lihtsustatud EÜ vastavusdeklaratsioon raadioseadmete kohta

Käesolevaga deklareerib Bosch Thermotechnik GmbH, et selles juhendis kirjeldatav toode on kooskõlas K 30 RF direktiivi 2014/53/EL kohase raadiotehnoloogiaga.

EÜ vastavusdeklaratsiooni terviktekst on saadaval internetis: www.junkers.ee.

3 Uuendused

K 30 RF jaoks tarkvara uuenduste saamiseks:

- ▶ Registreerige K 30 RF HomeCom Easy abil.
- ▶ Nõustuge kasutustingimustega.
- ▶ Ühendage K 30 RF internetiga.

4 Open Source Licensing

This product contains software components that are licensed by the holder of the rights under GNU General Public License (GPL), GNU Lesser General Public License (LGPL) or any other Open Source Software license, which requires that source code be made available. The complete list of licenses is available on the K 30 RF and can be displayed with the help of the HomeCom Easy App.

The source code of these software components is not already delivered together with this product. You can obtain the source code for these software components on a physical medium (CD or DVD) by submitting a written request to our open source office address listed below. When sending such a request, please name the relevant product and the date of purchase of the same.

Bosch Thermotechnik GmbH
TT-RHC K30 OSS
Plant Lollar
PO box 11 61
35453 Lollar
GERMANY

We may charge you a fee (up to max. 20 €) to cover the cost of physical media and processing.

You may send your request (i) within three (3) years from the date you received the product that included the binary that is the subject of your request or (ii) in the case of code licensed under the GPL v3 for as long as Bosch Thermotechnik GmbH offers spare parts or customer support for that product.

5 Andmekaitsedeklaratsioon

Boschi kütte-/õhutussüsteemi kaugjuhtimise ülevaate ja kaughalduse võimaldamiseks selle seadmega on vajalik internetiühendus. Pärast internetiga ühendamisest loob see toode automaatselt ühenduse Bosch-serveriga. Seejuures kantakse ühendusandmed, eelkõige IP-aadress, automaatselt üle ja neid töötleb Bosch Thermotechnik. Töötlamise saab lõpetada selle toote tehaseseadistustele lähtestamisega. Lisajuhiseid andmetöötluse kohta leiate järgmistest andmekaitseasuunistest ja internetist.



Meie, **Robert Bosch OÜ, Kesk tee 10, Jüri alevik, 75301 Rae vald, Harjumaa, Estonia**, töötleme toote- ja paigaldusteavet, tehnilisi ja kontaktandmeid, sideandmeid, toote registreerimise ja kliendiajaloo andmeid, et tagada toote funktsioneerimine (isikuandmete kaitse üldmääruse artikli 6 lõike 1 esimese lause punkt b), täita oma tootejärelevalve kohustust ning tagada tooteohutus ja turvalisus (isikuandmete kaitse üldmääruse

artikli 6 lõike 1 esimese lause punkt f), kaitsta oma õigusi seoses garantii ja toote registreerimise küsimustega (isikuandmete kaitse üldmääruse artikli 6 lõike 1 esimese lause punkt f), analüüsida oma toodete levitamist ning pakkuda individuaalset teavet ja pakkumisi toote kohta (isikuandmete kaitse üldmääruse artikli 6 lõike 1 esimese lause punkt f). Selliste teenuste nagu müügi- ja turundusteenused, lepingute haldamine, maksete korraldamine, programmeerimine, andmehoid ja klienditoe teenused osutamiseks võime tellida ja edastada andmeid väliste teenuseosutajatele ja/või Boschi sidusettevõtetele. Mõnel juhul, kuid ainult siis, kui on tagatud asjakohane andmekaitse, võib isikuandmeid edastada väljaspool Euroopa Majanduspiirkonda asuvatele andmesaajatele. Täiendav teave esitatakse nõudmisel. Meie andmekaitsevolinikuga saate ühendust võtta aadressil: Data Protection Officer, Information Security and Privacy (C/ISP), Robert Bosch GmbH, Postfach 30 02 20, 70442 Stuttgart, GERMANY.

Teil on õigus oma konkreetsest olukorrast lähtudes või isikuandmete töötlemise korral otseturunduse eesmärgil esitada igal ajal vastuväiteid oma isikuandmete töötlemise suhtes, mida tehakse isikuandmete kaitse üldmääruse artikli 6 lõike 1 esimese lause punkti f kohaselt. Oma õiguste kasutamiseks palume võtta meiega ühendust e-posti aadressil **DPO@bosch.com**. Täiendava teabe saamiseks palume kasutada QR-koodi.

[fi] 1 Yleiset turvallisuusohjeet

Ohjeita kohderyhmälle

Tämä käyttöohje on tarkoitettu sekä vesiasennusten että lämmitys- ja sähkötekniikan ammattilaisille ja lämmityslaitteistojen toiminnanharjoittelijoille.

- ▶ Ohjeet löytyvät laitteistokomponenttien kaikista ohjeista.
- ▶ Noudata turvallisuus- ja varoitusohjeita.
- ▶ Noudata kansallisia ja alueellisia määräyksiä, teknisiä sääntöjä ja direktiivejä.

Ohjeiden noudattamatta jättäminen voi aiheuttaa aineellisia vahinkoja, loukkaantumisia tai jopa hengenvaaran.

Määräystenmukainen käyttö

- ▶ Tuotetta saa käyttää ainoastaan lämmityslaitteiden ohjaukseen.

Kaikki muu käyttö ei ole määräysten mukaista. Niistä aiheutuvat vahingot eivät kuulu takuun piiriin.

2 Radiolaitteita koskeva yksinkertaistettu EU-vaatimustenmukaisuusvakuutus

Täten Bosch Thermotechnik GmbH vakuuttaa, että tässä ohjeessa kuvattu tuote K 30 RF vastaa direktiivin 2014/53/EU mukaista radiolaiteteknologiaa.

EU-vaatimustenmukaisuusvakuutuksen täydellinen teksti löytyy Internetistä, ks.: www.bosch.fi.

3 Päivitykset

Jotta tuotteen K 30 RF päivitykset olisivat saatavilla:

- ▶ Rekisteröi K 30 RF HomeCom Easy:n kautta.
- ▶ Hyväksy käyttöehdot.
- ▶ Yhdistä K 30 RF Internetiin.

4 Open Source Licensing

This product contains software components that are licensed by the holder of the rights under GNU General Public License (GPL), GNU Lesser General Public License (LGPL) or any other Open Source Software license, which requires that source code be made available. The complete list of licenses is available on the K 30 RF and can be displayed with the help of the HomeCom Easy App.

The source code of these software components is not already delivered together with this product. You can obtain the source code for these software components on a physical medium (CD or DVD) by submitting a written request to our open source office address listed below. When sending such a request, please name the relevant product and the date of purchase of the same.

Bosch Thermotechnik GmbH
TT-RHC K30 OSS
Plant Lollar
PO box 11 61
35453 Lollar
GERMANY

We may charge you a fee (up to max. 20 €) to cover the cost of physical media and processing.

You may send your request (i) within three (3) years from the date you received the product that included the binary that is the subject of your request or (ii) in the case of code licensed under the GPL v3 for as long as Bosch Thermotechnik GmbH offers spare parts or customer support for that product.

5 Tietosuojaseloste

Jotta Bosch -lämmitys- ja tuuletusjärjestelmän etävalvonta ja etäohjaus olisi mahdollista tämän tuotteen avulla, vaaditaan Internet-liitäntä. Sen jälkeen, kun yhteys Internetiin on luotu, tuote ottaa automaattisesti yhteyden Bosch-palvelimeen. Samalla yhteystiedot, erityisesti IP-osoite, välitetään automaattisesti ja Bosch Thermotechnik käsittelee ne. Käsittelyn voi keskeyttää palauttamalla tämän tuotteen tehdasasetukset. Lisätietoa tietojenkäsittelystä löytyy seuraavista tietosuojaohjeista ja Internetistä.



Me, **Robert Bosch Oy, Äyritie 8 E, 01510 Vantaa, Suomi**, käsittelemme tuote- ja asennustietoja, teknisiä ja liitäntätietoja, viestintätietoja, tuoterekisteröinti- ja asiakashistoriatietoja varmistaaksemme tuotteen toiminnallisuuden (6 art. 1 kohdan alakohta b, GDPR), täyttääksemme tuotevalvontaan ja tuoteturvallisuuteen sekä turvallisuussyihin liittyvät velvoitteemme (6 art. 1 kohdan alakohta f, GDPR),

turvataksemme oikeutemme takuuseen ja tuoterekisteröintiin liittyvissä kysymyksissä (6 art. 1 kohdan alakohta f, GDPR) ja analysoidaksemme tuotteidemme jakelua sekä tarjotaksemme tuotteeseen liittyviä yksittäisiä tietoja ja tarjouksia (6 art. kohdan 1 alakohta f, GDPR). Tarjotaksemme palveluita, kuten myynti- ja markkinointipalvelut, sopimusten hallinta, maksujen käsittely, ohjelmointi, hosting- ja hotline-palvelut, voimme tehdä toimeksiantoja ja siirtää tietoja ulkoisille palveluntarjoajille ja/tai Boschin kanssa sidoksissa oleville yrityksille. Joissakin tapauksissa, mutta vain asianmukaisen tietosuojatason ollessa taattu, henkilötietoja voidaan siirtää vastaanottajille, joiden sijaintipaikka on Euroopan talousalueen ulkopuolella. Lisätietoa annetaan pyynnöstä. Voit ottaa yhteyttä tietosuojavastaavaamme osoitteeseen: Data Protection Officer, Information Security and Privacy (C/ISP), Robert Bosch GmbH, Postfach 30 02 20, 70442 Stuttgart, GERMANY.

Sinulla on oikeus vastustaa milloin tahansa henkilötietojesi käsittelyä syillä, jotka koskevat erityistä henkilökohtaista tilannettasi, tai jos henkilötietoja käytetään suoramarkkinointitarkoituksiin perustuen GDPR:n 6 art. 1 kohdan alakohtaan f. Ota oikeuksiesi harjoittamiseksi yhteyttä meihin osoitteeseen **DPO@bosch.com**. Lisätietoja saat seuraamalla QR-koodia.

[fl] 1 Algemene veiligheidsvoorschriften

Instructies voor de doelgroep

Deze handleiding is bedoeld voor de vakman op het gebied van de waterinstallaties, verwarmings- en elektrotechniek en voor de gebruiker van de cv-installatie.

- ▶ Houd de instructies in alle handleidingen van de installatiecomponenten aan.
- ▶ Neem de veiligheidsinstructies en waarschuwingsaanwijzingen in acht.
- ▶ Neem de nationale en regionale voorschriften, technische regels en richtlijnen in acht.

Indien deze niet worden aangehouden kunnen materiële schade, lichamelijk letsel en zelfs levensgevaar ontstaan.

Gebruik volgens de voorschriften

- ▶ Gebruik het product uitsluitend voor het regelen van cv-installaties.

Ieder ander gebruik komt niet overeen met de voorschriften. Daaruit resulterende schade valt niet onder de aansprakelijkheid.

2 Vereenvoudigde conformiteitsverklaring betreffende radiografische installaties

Hierbij verklaart Bosch Thermotechnik GmbH, dat het in deze instructie genoemde product K 30 RF met radiografische technologie aan de richtlijn 2014/53/EU voldoet.

De volledige tekst van de EU-conformiteitsverklaring is via internet beschikbaar: www.bosch-climate.be.

3 Updates

Om software-updates voor de K 30 RF te krijgen:

- ▶ K 30 RF via HomeCom Easy registreren.
- ▶ Gebruiksvoorwaarden accepteren.
- ▶ K 30 RF met het internet verbinden.

4 Open Source Licensing

This product contains software components that are licensed by the holder of the rights under GNU General Public License (GPL), GNU Lesser General Public License (LGPL) or any other Open Source Software license, which requires that source code be made available. The complete list of licenses is available on the K 30 RF and can be displayed with the help of the HomeCom Easy App.

The source code of these software components is not already delivered together with this product. You can obtain the source code for these software components on a physical medium (CD or DVD) by submitting a written request to our open source office address listed below. When sending such a request, please name the relevant product and the date of purchase of the same.

Bosch Thermotechnik GmbH
TT-RHC K30 OSS
Plant Lollar
PO box 11 61
35453 Lollar
GERMANY

We may charge you a fee (up to max. 20 €) to cover the cost of physical media and processing.

You may send your request (i) within three (3) years from the date you received the product that included the binary that is the subject of your request or (ii) in the case of code licensed under the GPL v3 for as long as Bosch Thermotechnik GmbH offers spare parts or customer support for that product.

5 Aanwijzing inzake gegevenbescherming

Om een afstandsbeveiliging en afstandsbediening van een Bosch verwarmings-/ventilatiesysteem met dit product mogelijk te maken, is een internetaansluiting nodig. Na het verbinden met het internet maakt het product automatisch verbinding met een Bosch-server. Hierbij worden de verbindingsgegevens, met name het IP-adres, automatisch overgedragen en door Bosch Thermotechniek verwerkt. De verwerking kan door het resetten naar de fabrieksinstellingen van dit product worden ingesteld. Meer opmerkingen over de gegevensverwerking vindt u in de privacyverklaring hierna en op het internet.



Wij, **Bosch Thermotechnologie n.v./s.a., Zandvoortstraat 47, 2800 Mechelen, België**, verwerken product- en installatie-informatie, technische - en aansluitgegevens, communicatiegegevens, productregistraties en historische klantgegevens om productfunctionaliteit te realiseren (art. 6 (1) subpar. 1 (b) AVG) om aan onze plicht tot producttoezicht te voldoen en om redenen van productveiligheid en beveiliging (art. 6 (1) subpar.

1 (f) AVG), vanwege onze rechten met betrekking tot garantie- en productregistratievragen (art. 6 (1) subpar. 1 (f) AVG), voor het analyseren van de distributie van onze producten en om te voorzien in geïndividualiseerde informatie en aanbiedingen gerelateerd aan het product (art. 6 (1) subpar. 1 (f) AVG). Om diensten te verlenen zoals verkoop- en marketing, contractmanagement, betalingsverwerking, ontwikkeling, data hosting en telefonische diensten kunnen wij gegevens ter beschikking stellen en overdragen aan externe dienstverleners en/of bedrijven gelieerd aan Bosch. In bepaalde gevallen, maar alleen indien een passende gegevensbeveiliging is gewaarborgd, kunnen persoonsgegevens worden overgedragen aan ontvangers buiten de Europese Economische Ruimte (EER). Meer informatie is op aanvraag beschikbaar. U kunt contact opnemen met onze Data Protection Officer onder: Data Protection Officer, Information Security and Privacy (C/ISP), Robert Bosch GmbH, Postfach 30 02 20, 70442 Stuttgart, DUITSLAND.

U heeft te allen tijde het recht om bezwaar te maken tegen de verwerking van uw persoonsgegevens conform art. 6 (1) subpar. 1 (f) AVG om redenen met betrekking tot uw specifieke situatie of voor direct marketing-doeleinden. Neem voor het uitoefenen van uw recht contact met ons op via **privacy.ttbe@bosch.com**. Voor meer informatie, scan de QR-code.

1 Opće sigurnosne upute

[hr]

Napomene za ciljanu grupu

Ove upute namijenjene su stručnjacima za vodoinstalacije, tehniku grijanja i elektrotehniku, kao i vlasniku sustava grijanja.

- ▶ Pridržavajte se uputa iz svih priručnika dijelova sustava.
- ▶ Pridržavajte se uputa za siguran rad i upozorenja.
- ▶ Pridržavajte se nacionalnih i regionalnih propisa, tehničkih pravila i smjernica.

Nepoštivanje može dovesti do materijalnih šteta i osobnih ozljeda ili opasnosti po život.

Namjenska upotreba

- ▶ Proizvod koristite isključivo za regulaciju instalacija grijanja.

Svaka druga primjena nije propisna. Pritom nastale štete ne podliježu jamstvu.

2 Pojednostavljena EU-izjava o sukladnosti u vezi s radijskom opremom

Ovime Bosch Thermotechnik GmbH izjavljuje da je proizvod K 30 RF s radijskom tehnologijom koji je opisan u ovom uputstvu u skladu s Direktivom 2014/53/EU.

Cjeloviti tekst EU-izjave o sukladnosti dostupan je na internetu:

www.bosch-climate.com.hr.

3 Ažuriranja

Da biste primili ažuriranja za K 30 RF:

- ▶ Registrirajte K 30 RF preko HomeCom Easy.
- ▶ Potvrdite uvjete korištenja.
- ▶ Povežite K 30 RF s internetom.

4 Open Source Licensing

This product contains software components that are licensed by the holder of the rights under GNU General Public License (GPL), GNU Lesser General Public License (LGPL) or any other Open Source Software license, which requires that source code be made available. The complete list of licenses is available on the K 30 RF and can be displayed with the help of the HomeCom Easy App.

The source code of these software components is not already delivered together with this product. You can obtain the source code for these software components on a physical medium (CD or DVD) by submitting a written request to our open source office address listed below. When sending such a request, please name the relevant product and the date of purchase of the same.

Bosch Thermotechnik GmbH
TT-RHC K30 OSS
Plant Lollar
PO box 11 61
35453 Lollar
GERMANY

We may charge you a fee (up to max. 20 €) to cover the cost of physical media and processing.

You may send your request (i) within three (3) years from the date you received the product that included the binary that is the subject of your request or (ii) in the case of code licensed under the GPL v3 for as long as Bosch Thermotechnik GmbH offers spare parts or customer support for that product.

5 Napomena o zaštiti podataka

Da bi se omogućio daljinski nadzor i daljinsko upravljanje sustava grijanja/zračenja tvrtke Bosch s ovim proizvodom, potreban je internetski priključak. Nakon povezivanja s internetom proizvod automatski uspostavlja vezu s poslužiteljem tvrtke Bosch. Pritom se automatski prenose podaci veze, posebice IP adresa i obrađuju u tvrtki Bosch Thermotechnik. Obrada se može obustaviti vraćanjem proizvoda na tvorničke postavke. Dodatne napomene za obradu podataka pronaći ćete u sljedećim napomenama o zaštiti podataka i na internetu.



Mi, **Robert Bosch d.o.o., Toplinska tehnika, Kneza Branimira 22, 10 040 Zagreb - Dubrava, Hrvatska**, obrađujemo informacije o proizvodu i upute za ugradnju, tehničke podatke i podatke o spajanju, podatke o komunikaciji, podatke o registraciji proizvoda i povijest kupaca da bismo zajamčili funkcionalnost proizvoda (čl. 6 st. 1. podst. 1 b GDPR-a), kako bismo ispunili svoju odgovornost nadzora proizvoda, zbog sigurnosti proizvoda i iz sigurnosnih razloga (čl. 6. st. 1. podst. 1 f GDPR-a), da bismo zajamčili svoje pravo u vezi jamstva i pitanja registracije proizvoda (čl. 6. st. 1. podst. 1 f GDPR-a) i da bismo analizirali distribuciju svojih proizvoda i pružili individualizirane informacije i ponude povezane s proizvodom (čl. 6. st. 1. podst. 1 f GDPR-a). Za pružanje usluga kao što su usluge prodaje i marketinga, upravljanje ugovorima, upravljanje plaćanjima, programiranje, hosting podataka i telefonske usluge, možemo naručiti i prenijeti podatke vanjskim pružateljima usluga i/ili povezanim poduzećima tvrtke Bosch. U nekim slučajevima, ali samo ako je zajamčena odgovarajuća zaštita podataka, osobni se podaci mogu prenijeti primateljima izvan područja Europske ekonomske zajednice. Više informacija pruža se na upit. Možete se obratiti našem službeniku za zaštitu podataka na adresi: Data Protection Officer, Information Security and Privacy (C/ISP), Robert Bosch GmbH, Postfach 30 02 20, 70442 Stuttgart, NJEMAČKA.

Imate pravo prigovora na obradu vaših osobnih podataka na temelju čl. 6. st. 1. podst. 1 f GDPR-a na temelju stanja koja se odnose na vašu određenu situaciju ili kada se osobni podaci obrađuju zbog izravnih marketinških svrha, i to bilo kada. Kako biste ostvarili svoja prava, obratite nam se putem **privacy.rbkn@bosch.com**. Za više informacija slijedite QR kod.

[hu] 1 Általános biztonsági tudnivalók

Tudnivalók a célcsoport számára

Ez az utasítás mind a vízvezetékszerelő, fűtéstechnikai és elektrotechnikai szakemberek, mind pedig a fűtési rendszer üzemeltetője számára készült.

- ▶ Tartsa be a berendezés komponenseinek összes útmutatójában szereplő utasításokat.
- ▶ Vegye figyelembe a biztonsági tudnivalókat és a figyelmeztetéseket.
- ▶ Vegye figyelembe a nemzeti és regionális előírásokat, műszaki szabályokat és irányelveket.

Figyelmen kívül hagyásuk anyagi károkhoz és/vagy személyi sérülésekhez vagy akár életveszélyhez is vezethet.

Rendeltetésszerű használat

- ▶ A termék kizárólag fűtési rendszerek szabályozásához használható.

Minden másféle használat nem rendeltetésszerű használatnak minősül. Az ebből származó károkért nem vállalunk felelősséget.

2 Egyszerűsített EU megfelelési nyilatkozat rádiótechnológias berendezésekhez

A Bosch Thermotechnik GmbH ezennel kijelenti, hogy az ebben az utasításban ismertetett rádiótechnológias termék K 30 RF megfelel a 2014/53/EU irányelv követelményeinek.

Az EU megfelelési nyilatkozat teljes szövege az Interneten elérhető:
www.bosch-climate.hu.

3 Frissítések

Ahhoz, hogy megkapja K 30 RF szoftverfrissítéseket:

- ▶ K 30 RF HomeCom Easy keresztüli regisztrálása szükséges.
- ▶ El kell fogadni a használati feltételeket.
- ▶ Össze kell kötni K 30 RF-t az internettel.

4 Open Source Licensing

This product contains software components that are licensed by the holder of the rights under GNU General Public License (GPL), GNU Lesser General Public License (LGPL) or any other Open Source Software license, which requires that source code be made available. The complete list of licenses is available on the K 30 RF and can be displayed with the help of the HomeCom Easy App.

The source code of these software components is not already delivered together with this product. You can obtain the source code for these software components on a physical medium (CD or DVD) by submitting a written request to our open source office address listed below. When sending such a request, please name the relevant product and the date of purchase of the same.

Bosch Thermotechnik GmbH
TT-RHC K30 OSS
Plant Lollar
PO box 11 61
35453 Lollar
GERMANY

We may charge you a fee (up to max. 20 €) to cover the cost of physical media and processing.

You may send your request (i) within three (3) years from the date you received the product that included the binary that is the subject of your request or (ii) in the case of code licensed under the GPL v3 for as long as Bosch Thermotechnik GmbH offers spare parts or customer support for that product.

5 Adatvédelmi nyilatkozat

Ahhoz, hogy egy Bosch fűtési/szellőztetési rendszer távellenőrzése és távszabályozása ezzel a termékkel lehetséges legyen, internetkapcsolatra van szükség. Az internettel történő kapcsolatfelvétel után ez a termék automatikusan létrehozza a kapcsolatot egy Bosch szerverrel. Ilyenkor a kapcsolathoz szükséges adatok, különösen az IP-cím, automatikusan átvitelre kerülnek és a Bosch Thermotechnik feldolgozza őket. A feldolgozás ennek a terméknek a gyári

beállításokra történő visszaállításával állíthatók be. A további adatfeldolgozási tudnivalókat a következő adatvédelmi tudnivalókban és az interneten találhatja meg.



Cégünk, a **Robert Bosch Kft., Termotechnika Üzletág, 1103 Budapest, Gyömrői út 104., Magyarország**, termék- és beépítési tudnivalókat, technikai és csatlakozási adatokat, kommunikációs adatokat, termékregisztrációs és ügyféladatok előzményeit dolgoz fel a termék funkcionalitásának biztosítása érdekében (GDPR 6. cikk, 1. bekezdés 1 b albekezdés), a termékelőnyös kötelezettség teljesítése és a

termékbiztonsági és biztonsági okok miatt (GDPR 6. cikk, 1. bekezdés 1 f albekezdés), a garanciális és termékregisztrációs kérdésekkel kapcsolatos jogaink védelme érdekében (GDPR 6. cikk, 1. bekezdés 1 f albekezdés) valamint, hogy elemezzük termékeink forgalmazását, és személyre szabott információkat és ajánlatokat adjunk a termékhez (GDPR 6. cikk, 1. bekezdés 1. albekezdés). Az olyan szolgáltatások nyújtása érdekében, mint az értékesítési és marketing szolgáltatások, szerződéskezelés, fizetéskezelés, programozás, adattárolás és a forrádrót-szolgáltatások, összeállíthatunk és továbbíthatunk adatokat külső szolgáltatók és/vagy a Bosch kapcsolt vállalkozásai részére. Bizonyos esetekben, de csak akkor, ha megfelelő adatvédelem biztosított, a személyes adatokat az Európai Gazdasági Térségen kívüli címzettek részére is továbbítani lehet. További információ nyújtása kérésre történik. A következő címen léphet kapcsolatba az adatvédelmi tisztviselővel: Adatvédelmi tisztviselő, információbiztonság és adatvédelem (C/ISP), Robert Bosch GmbH, Postafiók 30 02 20, 70442 Stuttgart, NÉMETORSZÁG.

Önnek joga van ahhoz, hogy bármikor tiltakozzon a személyes adatainak a kezelése ellen (GDPR 6. cikk, 1. bekezdés 1 f albekezdés alapján) az Ön konkrét helyzetével vagy közvetlen marketing céllal kapcsolatos okokból. Jogainak gyakorlásához kérjük, lépjen kapcsolatba velünk a **DPO@bosch.com** címen. További információért kérjük, kövesse a QR-kódot.

1 Avvertenze di sicurezza generali

[it]

Informazioni per il gruppo di destinatari

Le presenti istruzioni si rivolgono sia ai tecnici specializzati in installazioni idrauliche e nei settori della termotecnica ed elettrotecnica, sia al gestore dell'impianto di riscaldamento.

- ▶ Attenersi a tutte le indicazioni contenute nelle istruzioni dei componenti dell'impianto.
- ▶ Rispettare le avvertenze e gli avvisi di sicurezza.
- ▶ Attenersi alle disposizioni nazionali e locali, ai regolamenti tecnici e alle direttive in vigore.

La mancata osservanza delle indicazioni può causare lesioni alle persone e/o danni materiali fino ad arrivare al pericolo di morte.

Utilizzo conforme alle indicazioni

- ▶ Utilizzare il prodotto esclusivamente per la termoregolazione degli impianti di riscaldamento.

L'apparecchio non è progettato per altri usi. Gli eventuali danni che ne derivassero sono esclusi dalla garanzia.

2 Dichiarazione di conformità UE semplificata relativa agli impianti radio

Con la presente documentazione la scrivente dichiara che il prodotto K 30 RF descritto in questo manuale è conforme alla tecnologia radio della direttiva 2014/53/UE.

Il testo completo della dichiarazione di conformità UE è disponibile su Internet. www.bosch-clima.it.

3 Aggiornamenti

Per ricevere gli aggiornamenti software della K 30 RF:

- ▶ registrare lo K 30 RF tramite HomeCom Easy.
- ▶ Esprimere il consenso alle Condizioni di utilizzo.
- ▶ Collegare la K 30 RF a Internet.

4 Open Source Licensing

Questo prodotto contiene componenti software che sono concessi in licenza dal titolare dei diritti ai sensi della GNU General Public License (GPL), GNU Lesser General Public License (LGPL) o di qualsiasi altra licenza software Open Source, che richiede la disponibilità del codice sorgente. L'elenco completo delle licenze è disponibile nel K 30 RF e può essere visualizzato nel menu "aiuto" dell'app HomeCom Easy.

Il codice sorgente di questi componenti software non è già consegnato insieme a questo prodotto. È possibile ottenere il codice sorgente per questi componenti software su un supporto fisico (CD o DVD) inviando una richiesta scritta al nostro indirizzo di ufficio open source elencato di seguito. Quando si invia tale richiesta, si prega di indicare esattamente e la data di acquisto del prodotto rilevante.

Bosch Thermotechnik GmbH
TT-RHC K30 OSS
Werk Lollar
Postfach 11 61
35453 Lollar
GERMANIA

Potremmo addebitare una commissione (fino a un massimo di 20 €) per coprire i costi dei supporti fisici e dell'elaborazione.

Puoi inviare la tua richiesta (i) entro tre (3) anni dalla data in cui hai ricevuto il prodotto che includeva il file binario oggetto della tua richiesta oppure (ii) nel caso di codice concesso in licenza in base alla GPL v3, per tutto il tempo per cui Bosch Thermotechnik GmbH offre parti di ricambio o assistenza clienti per quel prodotto.

5 Informativa sulla protezione dei dati

Per utilizzare questo prodotto per il controllo a distanza e come termoregolatore ambiente di un impianto di riscaldamento o di un sistema di ventilazione Bosch è necessario un collegamento a Internet. Dopo la connessione a Internet, questo prodotto instaura automaticamente un collegamento con un server Bosch. I dati di collegamento, tra cui in particolare l'indirizzo IP, vengono trasmessi automaticamente ed elaborati da Bosch Termotecnica. È possibile impostare le opzioni di elaborazione ripristinando le impostazioni di fabbrica di questo prodotto. Maggiori informazioni sull'elaborazione dei dati sono reperibili nella seguente informativa sulla privacy e in Internet.



Robert Bosch S.p.A., Società Unipersonale, Via M.A.

Colonna 35, 20149 Milano, Italia, elabora informazioni su prodotti e installazioni, dati tecnici e di collegamento, dati di comunicazione, dati di cronologia clienti e registrazione prodotti per fornire funzionalità prodotto (art. 6 (1) sottopar. 1 (b) GDPR), per adempiere al proprio dovere di vigilanza unitamente a ragioni di sicurezza e tutela del prodotto (art. 6 (1) sottopar. 1 (f) GDPR), per salvaguardare i propri diritti in merito a garanzia e domande

su registrazione di prodotti (art. 6 (1) sottopar. 1 (f) GDPR), nonché per analizzare la distribuzione dei prodotti e fornire informazioni personalizzate e offerte correlate al prodotto (art. 6 (1) sottopar. 1 (f) GDPR). Al fine di fornire servizi come vendita e marketing, gestione contratti e pagamenti, programmazione servizi hotline e data hosting possiamo commissionare e trasferire dati a fornitori di servizi esterni e/o aziende affiliate a Bosch. Talvolta, ma soltanto con adeguata garanzia di tutela, i dati personali potrebbero essere trasferiti a destinatari non ubicati nello Spazio Economico Europeo. Ulteriori informazioni sono disponibili su richiesta. Può rivolgersi al Titolare del trattamento dei dati presso Data Protection Officer, Information Security and Privacy (C/ISP), Robert Bosch GmbH, Postfach 30 02 20, 70442 Stoccarda, GERMANIA.

Ha il diritto di opporsi in qualsiasi momento al trattamento dei dati personali in base all'art. 6 (1) sottopar. 1 (f) GDPR in riferimento alla sua situazione in particolare o in caso di utilizzo a fini di direct marketing. Per esercitare tali diritti ci contatti tramite **DPO@bosch.com**. Segua il Codice QR-per ulteriori informazioni.

[It] 1 Bendrieji saugos nurodymai

Nuorodos tikslinei grupei

Ši instrukcija yra skirta tiek vandens instaliacijų, šildymo sistemų ir elektrotechnikos specialistams, tiek šildymo sistemos naudotojui.

- ▶ Būtina laikytis visose įrenginio komponentų instrukcijose pateiktų nurodymų.
- ▶ Laikykitės saugos ir įspėjamųjų nuorodų.
- ▶ Laikykitės nacionalinių ir regioninių teisės aktų, techninių taisyklių ir direktyvų.

Nesilaikant nurodymų, galima patirti materialinės žalos, gali būti sužaloti asmenys ir net gali iškilti pavojus gyvybei.

Naudojimas pagal paskirtį

- ▶ Gaminį naudokite tik šildymo sistemoms reguliuoti.

Bet koks kitokio pobūdžio naudojimas laikomas naudojimu ne pagal paskirtį. Dėl šios priežasties atsiradusiems defektams garantiniai įsipareigojimai netaikomi.

2 Supaprastinta ES atitikties deklaracija, susijusi radijo ryšio įranga

Bosch Thermotechnik GmbH patvirtina, kad šioje instrukcijoje aprašytas gaminys K 30 RF su radijo ryšio įranga atitinka 2014/53/ES direktyvos reikalavimus.

Visas ES atitikties deklaracijos tekstas pateiktas internete: www.junkers.lt.

3 Naujiniai

Norint gauti K 30 RF programinės įrangos naujinius, reikia:

- ▶ K 30 RF priregistruoti HomeCom Easy.
- ▶ Sutikti su naudojimo sąlygomis.
- ▶ K 30 RF prijungti prie interneto.

4 Open Source Licensing

This product contains software components that are licensed by the holder of the rights under GNU General Public License (GPL), GNU Lesser General Public License (LGPL) or any other Open Source Software license, which requires that source code be made available. The complete list of licenses is available on the K 30 RF and can be displayed with the help of the HomeCom Easy App.

The source code of these software components is not already delivered together with this product. You can obtain the source code for these software components on a physical medium (CD or DVD) by submitting a written request to our open source office address listed below. When sending such a request, please name the relevant product and the date of purchase of the same.

Bosch Thermotechnik GmbH
TT-RHC K30 OSS
Plant Lollar
PO box 11 61
35453 Lollar
GERMANY

We may charge you a fee (up to max. 20 €) to cover the cost of physical media and processing.

You may send your request (i) within three (3) years from the date you received the product that included the binary that is the subject of your request or (ii) in the case of code licensed under the GPL v3 for as long as Bosch Thermotechnik GmbH offers spare parts or customer support for that product.

5 Duomenų apsaugos pranešimas

Norint šiuo produktu vykdyti Bosch šildymo sistemos / ventiliacinės sistemos nuotolinę kontrolę ir nuotolinį valdymą, reikia prijungti prie interneto. Prijungus prie interneto, šis produktas automatiškai sukuria ryšį su Bosch serveriu. Tokiu atveju prisijungimo duomenys, ypač IP adresus, perduodami automatiškai ir juos apdoroja Bosch "Thermotechnik". Apdorojimą galima nustatyti atkuriant šio produkto gamyklinius nustatymus. Daugiau nuorodų apie duomenų apdorojimą rasite toliau pateiktuose Privatumo pranešimuose.



Mes, įmonė **Robert Bosch UAB, Ateities plentas 79A., LT 52104 Kaunas, Lietuva**, apdorojame informaciją apie gaminius ir jų įmontavimą, techninius ir prijungimo duomenis, ryšių duomenis, produktų registravimo ir klientų istorijos duomenis, kad galėtume užtikrinti produkto funkcionalumą (BDAR 6 (1) str. 1 (b) dalis), siekiant įvykdyti mūsų pareigą stebėti gaminį ir užtikrinti gaminio saugą ir saugumą (BDAR 6

(1) str. 1 (f) dalis), apsaugoti mūsų teises, susijusias su garantijos ir produktų registravimo klausimais (BDAR 6 (1) str. 1 (f) dalis) ir analizuoti mūsų produktų platinimą bei teikti individualią informaciją ir pasiūlymus, susijusius su produktu (BDAR 6 (1) str. 1 (f) dalis). Norėdami teikti tokias paslaugas, kaip pardavimo ir rinkodaros paslaugos, sutarčių valdymas, mokėjimų tvarkymas, programavimas, duomenų laikymas ir karštosios linijos paslaugos, mes galime pavesti ir perduoti duomenis išorės paslaugų teikėjams ir (arba) su "Bosch" susijusioms įmonėms. Kai kuriais atvejais, bet tik tuo atveju, jei užtikrinama tinkama duomenų apsauga, asmens duomenys gali būti perduoti gavėjams, esantiems už Europos ekonominės erdvės ribų. Papildoma informacija pateikiama atskiru prašymu. Galite susisiekti su mūsų duomenų apsaugos pareigūnu: Data Protection Officer, Information Security and Privacy (C/ISP), Robert Bosch GmbH, Postfach 30 02 20, 70442 Stuttgart, VOKIETIJA.

Jūs bet kuriuo metu galite nesutikti su savo asmens duomenų tvarkymu pagal BDAR 6 (1) str. 1 (f) dalį, dėl priešasčių, susijusių su jūsų konkrečia situacija arba tiesioginės rinkodaros tikslais. Norėdami pasinaudoti savo teisėmis, prašom susisiekti su mumis adresu **DPO@bosch.com**. Norėdami gauti daugiau informacijos, vadovaukitės QR kodu.

1 Vispārīgi drošības norādījumi

[lv]

Norādījumi attiecībā uz mērķgrupu

Šī instrukcija paredzēta ūdens instalāciju, apkures sistēmu un elektrotehnikas speciālistiem, kā arī apkures sistēmu lietotājiem.

- ▶ Ievērojiet visās iekārtas komponentu instrukcijās sniegtos norādījumus.
- ▶ Ievērojiet drošības norādījumus un brīdinājumus.
- ▶ Ievērojiet nacionālās un reģionālās prasības, tehniskos noteikumus un direktīvas.

Noteikumu neievērošana var izraisīt materiālos zaudējumus un radīt traumas, kā arī draudus dzīvībai.

Noteikumiem atbilstoša lietošana

- ▶ Ierīce ir izmantojama vienīgi apkures sistēmu regulēšanai.

Jebkāds cits pielietojums uzskatāms par noteikumiem neatbilstošu. Iekārtas izmantošana citā veidā ir pretrunā ar noteikumiem, un tās rezultātā radušies bojājumi neietilpst garantijas nosacījumos.

2 Vienkāršota ES atbilstības deklarācija radioiekārtām

Ar šo Bosch Thermotechnik GmbH apliecina, ka šajā instrukcijā aprakstītais izstrādājums K 30 RF ar radiotehniku atbilst Direktīvas 2014/53/ES prasībām.

ES atbilstības deklarācijas pilns teksts pieejams internetā: www.junkers.lv.

3 Atjauninājumi

Lai saņemtu K 30 RF programmatūras atjauninājumus:

- ▶ reģistrējiet K 30 RF, izmantojot HomeCom Easy.
- ▶ Apstiprināt piekrišanu lietošanas noteikumiem.
- ▶ K 30 RF savienojiet ar internetu.

4 Open Source Licensing

This product contains software components that are licensed by the holder of the rights under GNU General Public License (GPL), GNU Lesser General Public License (LGPL) or any other Open Source Software license, which requires that source code be made available. The complete list of licenses is available on the K 30 RF and can be displayed with the help of the HomeCom Easy App.

The source code of these software components is not already delivered together with this product. You can obtain the source code for these software components on a physical medium (CD or DVD) by submitting a written request to our open source office address listed below. When sending such a request, please name the relevant product and the date of purchase of the same.

Bosch Thermotechnik GmbH
TT-RHC K30 OSS
Plant Lollar
PO box 11 61
35453 Lollar
GERMANY

We may charge you a fee (up to max. 20 €) to cover the cost of physical media and processing.

You may send your request (i) within three (3) years from the date you received the product that included the binary that is the subject of your request or (ii) in the case of code licensed under the GPL v3 for as long as Bosch Thermotechnik GmbH offers spare parts or customer support for that product.

5 Paziņojums par datu aizsardzību

Lai ar šo produktu iespējotu Bosch apkures/ventilācijas sistēmas tālvadības kontroli, nepieciešams interneta pieslēgums. Pēc savienošanas ar internetu šis produkts automātiski izveido savienojumu ar Bosch serveri. Savienojuma dati, jo īpaši IP adrese, tiek nosūtīti automātiski, un tos apstrādā Bosch Thermotechnik. Apstrādi var atiestatīt uz šī produkta rūpnīcas ieregulējumiem. Papildu norādījumi par datu apstrādi atrodami tālāk dotajos norādījumos par datu aizsardzību un internetā.



Mēs, **Robert Bosch SIA, Gāzes apkures iekārtas, Mūkusalas str. 101, LV-1004, Rīga, Latvija**, apstrādājam informāciju par

produktu un instalāciju, tehniskos un savienojuma datus, sakaru datus, produkta reģistrācijas un klienta vēstures datus, lai nodrošinātu produkta funkcionalitāti (saskaņā ar VDAR 6.

(1) panta 1. (b) punktu), lai izpildītu mūsu pienākumus attiecībā uz produkta pārraudzību, kā arī produkta drošības un

aizsardzības nolūkos (saskaņā ar VDAR 6. (1) panta 1. (f) punktu), lai aizsargātu mūsu tiesības saistībā ar garantiju un produkta reģistrācijas jautājumiem (saskaņā ar VDAR 6. (1) panta 1. (f) punktu) un lai analizētu mūsu produktu izplatīšanu un nodrošinātu individualizētu informāciju un piedāvājumus saistībā ar produktu (saskaņā ar VDAR 6. (1) panta 1. (f) punktu). Lai nodrošinātu tādu pakalpojumu kā, piemēram, pārdošanas un mārketinga pakalpojumus, līgumu pārvaldību, maksājumu apstrādi, programmēšanu, datu viesošanu un palīdzības dienesta pakalpojumus, mums ir tiesības nodot un pārsūtīt datus ārējiem pakalpojumu sniedzējiem un/vai ar Bosch saistītiem uzņēmumiem. Reizēm, bet vienīgi gadījumos, ja tiek nodrošināta atbilstoša datu aizsardzība, personas dati var tikt nodoti personām, kas atrodas ārpus Eiropas Ekonomikas zonas. Papildu informācija tiek sniegta pēc pieprasījuma. Ar mūsu Datu aizsardzības speciālistu varat sazināties šeit: Data Protection Officer, Information Security and Privacy (C/ISP), Robert Bosch GmbH, Postfach 30 02 20, 70442 Stuttgart, GERMANY (Vācija).

Jums ir tiesības jebkurā laikā iebilst pret savu personas datu apstrādi saskaņā ar VDAR 6. (1) panta 1. (f) punktu, pamatojoties uz savu konkrēto situāciju vai tiešā mārketinga nolūkos. Lai izmantotu savas tiesības, lūdzu, sazinieties ar mums pa e-pasta adresi **DPO@bosch.com**. Lai noskaidrotu papildinformāciju, lūdzu, izmantojiet QR kodu.

[nl] 1 Algemene veiligheidsaanwijzingen

Instructies voor de doelgroep

Deze instructie is bedoeld voor de vakman op het gebied van de waterinstallaties, verwarmings- en elektrotechniek en voor de gebruiker van de cv-installatie.

- ▶ Houd de aanwijzingen in alle instructies van de installatiecomponenten aan.
- ▶ Houd de veiligheids- en waarschuwingsinstructies aan.
- ▶ Houd de nationale en regionale voorschriften, technische regels en richtlijnen aan.

Indien deze niet worden aangehouden kan materiële schade en lichamelijk letsel en zelfs levensgevaar ontstaan.

Correct gebruik

- ▶ Gebruik het product uitsluitend voor de regeling van cv-installaties.

Ieder ander gebruik komt niet overeen met de voorschriften. Daaruit resulterende schade valt niet onder de aansprakelijkheid.

2 Vereenvoudigde conformiteitsverklaring betreffende radiografische installaties

Hierbij verklaart Bosch Thermotechniek GmbH, dat het in deze instructie genoemde product K 30 RF met radiografische technologie aan de richtlijn 2014/53/EU voldoet.

De volledige tekst van de EU-conformiteitsverklaring is via internet beschikbaar: www.bosch-thermotechniek.nl.

3 Updates

Om software-updates voor de K 30 RF te krijgen:

- ▶ K 30 RF via HomeCom Easy registreren.
- ▶ Gebruiksvoorwaarden accepteren.
- ▶ K 30 RF met het internet verbinden.

4 Open Source Licensing

This product contains software components that are licensed by the holder of the rights under GNU General Public License (GPL), GNU Lesser General Public License (LGPL) or any other Open Source Software license, which requires that source code be made available. The complete list of licenses is available on the K 30 RF and can be displayed with the help of the HomeCom Easy App.

The source code of these software components is not already delivered together with this product. You can obtain the source code for these software components on a physical medium (CD or DVD) by submitting a written request to our open source office address listed below. When sending such a request, please name the relevant product and the date of purchase of the same.

Bosch Thermotechnik GmbH
TT-RHC K30 OSS
Plant Lollar
PO box 11 61
35453 Lollar
GERMANY

We may charge you a fee (up to max. 20 €) to cover the cost of physical media and processing.

You may send your request (i) within three (3) years from the date you received the product that included the binary that is the subject of your request or (ii) in the case of code licensed under the GPL v3 for as long as Bosch Thermotechnik GmbH offers spare parts or customer support for that product.

5 Informatie inzake gegevensbescherming

Om een afstandsbeveiliging en afstandsbediening van een Bosch verwarmings-/ventilatiesysteem met dit product mogelijk te maken, is een internetaansluiting nodig. Na het verbinden met het internet maakt het product automatisch verbinding met een Bosch-server. Hierbij worden de verbindingsgegevens, met name het IP-adres, automatisch overgedragen en door Bosch Thermotechniek verwerkt. De verwerking kan door het resetten naar de fabrieksinstellingen van dit product worden ingesteld. Meer opmerkingen over de gegevensverwerking vindt u in de privacyverklaring hierna en op het internet.



Wij, **Bosch Thermotechniek B.V., Zweedsestraat 1, 7418 BG Deventer, Nederland** verwerken product- en installatie-informatie, technische - en aansluitgegevens, communicatiegegevens, productregistraties en historische klantgegevens om productfunctionaliteit te realiseren (art. 6 (1) subpar. 1 (b) AVG) om aan onze plicht tot producttoezicht te voldoen en om redenen van productveiligheid en beveiliging (art. 6 (1) subpar.

1 (f) AVG), vanwege onze rechten met betrekking tot garantie- en productregistratievragen (art. 6 (1) subpar. 1 (f) AVG), voor het analyseren van de distributie van onze producten en om te voorzien in geïndividualiseerde informatie en aanbiedingen gerelateerd aan het product (art. 6 (1) subpar. 1 (f) AVG). Om diensten te verlenen zoals verkoop- en marketing, contractmanagement, betalingsverwerking, ontwikkeling, data hosting en telefonische diensten kunnen wij gegevens ter beschikking stellen en overdragen aan externe dienstverleners en/of bedrijven gelieerd aan Bosch. In bepaalde gevallen, maar alleen indien een passende gegevensbeveiliging is gewaarborgd, kunnen persoonsgegevens worden overgedragen aan ontvangers buiten de Europese Economische Ruimte (EER). Meer informatie is op aanvraag beschikbaar. U kunt contact opnemen met onze Data Protection Officer onder: Data Protection Officer, Information Security and Privacy (C/ISP), Robert Bosch GmbH, Postfach 30 02 20, 70442 Stuttgart, DUITSLAND.

U heeft te allen tijde het recht om bezwaar te maken tegen de verwerking van uw persoonsgegevens conform art. 6 (1) subpar. 1 (f) AVG om redenen met betrekking tot uw specifieke situatie of voor direct marketing-doeleinden. Neem voor het uitoefenen van uw recht contact met ons op via **privacy.tnln@bosch.com**. Voor meer informatie, scan de QR-code.

1 Generelle sikkerhetsinstruksjer

[no]

Merknader for målgruppen

Denne veiledningen retter seg ikke bare mot fagkyndige innen vanninnstallasjoner, varme- og elektroteknikk, men også mot eiere av varmeanlegg.

- ▶ Følg anvisningene i alle veiledningene til anleggskomponentene.
- ▶ Vær oppmerksom på sikkerhetsinstruksjer og advarsler.
- ▶ Overhold nasjonale og regionale forskrifter, tekniske regler og retningslinjer.

Hvis man unnlater å følge dette, kan materielle skader og personskader eller livsfare oppstå.

Beregnet bruk

- ▶ Produktet skal utelukkende brukes for regulering av varmeanlegg.

Enhver annen bruk er å anse som ureglementert. Skader som måtte oppstå ved slik bruk omfattes ikke av garantien.

2 Forenklet EU-konformitetserklæring for radioanlegg

Herved erklærer Bosch Thermotechnik GmbH at produktet som er beskrevet i denne anvisningen, K 30 RF med radioteknologi, samsvarer med direktiv 2014/53/EU.

Den fullstendige teksten for EU-konformitetserklæringen er tilgjengelig på internett: www.bosch-thermotechnology.com.

3 Oppdateringer

For å motta programvareoppdateringer for K 30 RF:

- ▶ registrer K 30 RF via HomeCom Easy
- ▶ godkjenn vilkår for bruk
- ▶ koble K 30 RF til Internett

4 Open Source Licensing

This product contains software components that are licensed by the holder of the rights under GNU General Public License (GPL), GNU Lesser General Public License (LGPL) or any other Open Source Software license, which requires that source code be made available. The complete list of licenses is available on the K 30 RF and can be displayed with the help of the HomeCom Easy App.

The source code of these software components is not already delivered together with this product. You can obtain the source code for these software components on a physical medium (CD or DVD) by submitting a written request to our open source office address listed below. When sending such a request, please name the relevant product and the date of purchase of the same.

Bosch Thermotechnik GmbH
TT-RHC K30 OSS
Plant Lollar
PO box 11 61
35453 Lollar
GERMANY

We may charge you a fee (up to max. 20 €) to cover the cost of physical media and processing.

You may send your request (i) within three (3) years from the date you received the product that included the binary that is the subject of your request or (ii) in the case of code licensed under the GPL v3 for as long as Bosch Thermotechnik GmbH offers spare parts or customer support for that product.

5 Retningslinjer for personvern

En internett-tilkobling er påkrevd for å gjøre det mulig med fjernovervåkning og fjernbetjening av et Bosch varme-/ventilasjonssystem med dette produktet. Etter tilkobling til Internett kobles dette produktet automatisk til en Bosch-server.

Tilkoblingsdataene, spesielt IP-adressen, overføres automatisk og behandles av Bosch-termoteknikk. Behandlingen kan justeres ved å tilbakestille dette produktet til grunninnstillingene/fabrikkinnstillingene. Ytterligere instruksjer til databehandlingen finnes i de medfølgende databeskyttelsesinstruksene og på Internett.

1 Ogólne wskazówki bezpieczeństwa

[pl]

Wskazówki dla grupy docelowej

Niniejsza instrukcja jest adresowana zarówno do monterów instalacji wodnych, grzewczych i elektrotechnicznych, jak i użytkownika instalacji grzewczej.

- ▶ Stosować się do wszelkich poleceń zawartych w instrukcjach komponentów instalacji.
- ▶ Postępować zgodnie ze wskazówkami dotyczącymi bezpieczeństwa oraz ostrzegawczymi.
- ▶ Należy przestrzegać krajowych i miejscowych przepisów oraz zasad i dyrektyw technicznych.

Ignorowanie tych wskazówek grozi uszkodzeniami materialnymi i urazami cielesnymi ze śmiercią włącznie.

Zastosowanie zgodne z przeznaczeniem

- ▶ Produkt jest przeznaczony wyłącznie do regulacji instalacji grzewczych.

Jakiegolwiek inne użytkowanie jest uważane za niezgodne z przeznaczeniem. Szkody powstałe w wyniku takiego użytkowania są wyłączone z odpowiedzialności producenta.

2 Skrócona deklaracja zgodności UE dot. urządzeń radiowych

Bosch Thermotechnik GmbH oświadcza niniejszym, że wyrób K 30 RF technologii radiowej opisany w tej instrukcji jest zgodny z dyrektywą 2014/53/UE.

Pełny tekst deklaracji zgodności UE dostępny jest w internecie: www.junkers.pl.

3 Aktualizacje

W celu otrzymania aktualizacji oprogramowania K 30 RF:

- ▶ Zarejestrować K 30 RF poprzez HomeCom Easy.
- ▶ Zaakceptować warunki użytkowania.
- ▶ Połączyć K 30 RF z Internetem.

4 Open Source Licensing

Ten produkt zawiera składniki oprogramowania, które są licencjonowane przez posiadacza praw wynikających z Powszechnej Licencji Publicznej GNU (GPL), Mniejszej Powszechnej Licencji Publicznej GNU (LGPL) lub jakiegokolwiek innej licencji Open Source Software, która wymaga udostępnienia kodu źródłowego. Pełna lista licencji jest dostępna na urządzeniu K 30 RF i może być wyświetlana za pomocą HomeCom Easy App.

Kod źródłowy tych komponentów oprogramowania nie jest dostarczany razem z niniejszym produktem. Kod źródłowy tych komponentów oprogramowania można uzyskać na nośniku fizycznym (CD lub DVD), składając pisemną prośbę na poniższy adres naszej jednostki zajmującej się oprogramowaniem open source. Przy wysyłaniu takiej prośby należy podać nazwę odpowiedniego produktu i datę jego zakupu.

Bosch Thermotechnik GmbH
TT-RHC K30 OSS
Roßlina Lollar
PO box 11 61
35453 Lollar
NIEMCY

Możemy obciążyć Cię opłatą (do maks. 20 €) na pokrycie kosztów nośników fizycznych i obsługi zapytania.

Użytkownik może przesłać swoje żądanie (i) w ciągu trzech (3) lat od daty otrzymania produktu, który zawierał element binarny będący przedmiotem żądania lub (ii) w przypadku kodu licencjonowanego na mocy licencji GPL v3 - tak długo, jak długo Bosch Thermotechnik GmbH oferuje części zamienne lub obsługę klienta dla tego produktu.

5 Informacja o ochronie danych osobowych

Do korzystania ze zdalnej kontroli i modułu zdalnego sterowania systemu grzewczego/wentylacyjnego Bosch w połączeniu z tym produktem wymagane jest podłączenie do internetu. Po podłączeniu do internetu produkt automatycznie nawiązuje połączenie z serwerem Bosch. Wiąże się to z automatycznym przesłaniem danych połączenia, w szczególności adresu IP, i ich przetwarzaniem przez firmę Bosch Thermoteknik. Przetwarzanie danych można wyłączyć przywracając produkt do ustawień podstawowych. Więcej informacji na temat przetwarzania danych można znaleźć w podanych dalej informacjach o ochronie danych i w internecie.



My, **Robert Bosch Sp. z o.o., ul. Jutrzenki 105, 02-231 Warszawa, Polska**, przetwarzamy informacje o wyrobach i wskazówki montażowe, dane techniczne i dotyczące połączeń, komunikacji, rejestracji wyrobów i historii klientów, aby zapewnić funkcjonalność wyrobu (art. 6 § 1, ust. 1 b RODO), wywiązać się z naszego obowiązku nadzoru nad wyrobem oraz zagwarantować bezpieczeństwo wyrobu (art. 6 § 1, ust. 1 f RODO), chronić nasze prawa w związku z kwestiami dotyczącymi gwarancji i rejestracji wyrobu (art. 6 § 1, ust. 1 f RODO) oraz analizować sposób dystrybucji naszych wyrobów i móc dostarczać zindywidualizowane informacje oraz przedstawiać odpowiednie oferty dotyczące wyrobów (art. 6 § 1, ust. 1 f RODO). Możemy korzystać z usług zewnętrznych usługodawców i/lub spółek stowarzyszonych Bosch i przysyłać im dane w celu realizacji usług dotyczących sprzedaży i marketingu, zarządzania umowami, obsługi płatności, programowania, hostingu danych i obsługi infolinii. W niektórych przypadkach, ale tylko, jeśli zagwarantowany jest odpowiedni poziom ochrony danych, dane osobowe mogą zostać przesłane odbiorcom spoza Europejskiego Obszaru Gospodarczego. Szczegółowe informacje przesyłamy na życzenie. Z naszym inspektorem ochrony danych można skontaktować się, pisząc na adres: Data Protection Officer, Information Security and Privacy (C/ISP), Robert Bosch GmbH, Postfach 30 02 20, 70442 Stuttgart, NIEMCY.

Mają Państwo prawo wyrazić w dowolnej chwili sprzeciw względem przetwarzania swoich danych osobowych na mocy art. 6 § 1, ust. 1 f RODO w związku z Państwa szczególną sytuacją oraz względem przetwarzania danych bezpośrednio w celach marketingowych. Aby skorzystać z przysługującego prawa, prosimy napisać do nas na adres **DPO@bosch.com**. Dalsze informacje można uzyskać po zeskanowaniu kodu QR.

[ro] 1 Instrucțiuni generale de siguranță

Indicații privind grupul țintă

Aceste instrucțiuni se adresează atât personalului calificat din domeniul instalațiilor de apă, ingineriei termice și ingineriei electrice, cât și utilizatorilor instalației de încălzire.

- ▶ Respectați indicațiile din toate instrucțiunile aferente componentelor instalației.
- ▶ Țineți cont de indicațiile de siguranță și de avertizare.
- ▶ Țineți cont de prevederile naționale și regionale, reglementările tehnice și directive.

Nerespectarea poate conduce la daune materiale și/sau daune personale și pericol de moarte.

Utilizarea conform destinației

- ▶ Utilizați produsul exclusiv la reglarea instalațiilor de încălzire.

Orice altă utilizare nu este conformă destinației. Daunele apărute în această situație nu sunt acoperite de garanție.

2 Declarație UE de conformitate simplificată privind echipamentele radio

Prin prezenta, Bosch Thermotechnik GmbH declară faptul că produsul K 30 RF prezentat în prezentele instrucțiuni corespunde tehnologiei echipamentelor radio prezentate în directiva 2014/53/UE.

Textul complet al declarației UE de conformitate este disponibil pe Internet: www.bosch-climate.ro.

3 Actualizări

Pentru a păstra actualizările software pentru K 30 RF:

- ▶ Înregistrați K 30 RF prin HomeCom Easy.
- ▶ Acceptați condițiile de utilizare.
- ▶ Conectați K 30 RF la internet.

4 Open Source Licensing

This product contains software components that are licensed by the holder of the rights under GNU General Public License (GPL), GNU Lesser General Public License (LGPL) or any other Open Source Software license, which requires that source code be made available. The complete list of licenses is available on the K 30 RF and can be displayed with the help of the HomeCom Easy App.

The source code of these software components is not already delivered together with this product. You can obtain the source code for these software components on a physical medium (CD or DVD) by submitting a written request to our open source office address listed below. When sending such a request, please name the relevant product and the date of purchase of the same.

Bosch Thermotechnik GmbH
TT-RHC K30 OSS
Plant Lollar
PO box 11 61
35453 Lollar
GERMANY

We may charge you a fee (up to max. 20 €) to cover the cost of physical media and processing.

You may send your request (i) within three (3) years from the date you received the product that included the binary that is the subject of your request or (ii) in the case of code licensed under the GPL v3 for as long as Bosch Thermotechnik GmbH offers spare parts or customer support for that product.

5 Notificare privind protecția datelor

Pentru monitorizarea și comandarea de la distanță a unui sistem de încălzire/aerisire Bosch cu acest produs, trebuie să existe o conexiune la internet. După conectarea la internet, acest produs se conectează automat la un server Bosch. În acest sens, datele de conexiune, în special adresa IP, a fost transmisă automat și prelucrată de Bosch Termotehnik. Prelucrarea poate fi oprită prin revenirea acestui produs la setările din fabrică. Pentru indicații suplimentare privind prelucrarea datelor, consultați indicațiile privind protecția datelor prezentate în continuare și paginile de internet.



La **Robert Bosch S.R.L., Departamentul Termotehnică, Str. Horia Măcelariu 30-34, 013937 București, Romania**, prelucram informații privind produsele și instalațiile, date tehnice și date de conectare, date de comunicare, date privind înregistrarea produselor și istoricul clienților pentru a asigura funcționalitatea produselor (art. 6, alin. (1), lit. b) din RGPD), în vederea îndeplinirii obligației noastre de supraveghere a

produselor și din motive de siguranță a produselor și de securitate (art. 6, alin. (1), lit. f) din RGPD), pentru asigurarea și apărarea drepturilor noastre în legătură cu întrebările referitoare la garanția și înregistrarea produsului (art. 6, alin. (1), lit. f) din RGPD) și pentru a analiza distribuția produselor noastre și a furniza informații și oferte personalizate privind produsul (art. 6, alin. (1), lit. f) din RGPD). Pentru a furniza servicii, precum servicii de vânzări și marketing, management-ul contractelor, gestionarea plăților, servicii de programare, găzduirea de date și servicii call center, putem încredința și transmite datele către furnizori de servicii externi și/sau întreprinderi afiliate firmei Bosch. În anumite cazuri și numai dacă se asigură o protecție corespunzătoare a datelor, datele cu caracter personal pot fi transmise unor destinatari din afara Spațiului Economic European. Mai multe informații pot fi furnizate la cerere. Puteți contacta responsabilul nostru cu protecția datelor la adresa: Ofițer Responsabil cu Protecția Datelor, Confidențialitatea și Securitatea Informației (C/ISP), Robert Bosch GmbH, cod poștal 30 02 20, 70442 Stuttgart, GERMANIA.

Aveți dreptul de a vă opune în orice moment prelucrării datelor dumneavoastră cu caracter personal în baza art. 6, alin. (1), lit. f) din RGPD din motive legate de situația dumneavoastră particulară sau în scopuri de marketing direct. Pentru a vă exercita drepturile, vă rugăm să ne contactați la adresa **DPO@bosch.com**. Pentru mai multe informații, scanați codul QR.

1 Общие правила безопасной эксплуатации

[ru]

Указания для целевой группы

Настоящая инструкция предназначена как для специалистов по монтажу водопроводного, отопительного оборудования и электротехники, так и для конечных потребителей отопительных систем.

- ▶ Выполняйте указания, содержащиеся во всех инструкциях к компонентам системы.
- ▶ Соблюдайте правила техники безопасности и обращайте внимание на предупреждающие надписи.
- ▶ Соблюдайте национальные и региональные предписания, технические нормы и правила.

Несоблюдение инструкций может привести к повреждению оборудования и травмам людей вплоть до угрозы их жизни.

Применение по назначению

- ▶ Это изделие предназначено только для регулирования отопительных систем.

Любое другое использование считается применением не по назначению.

Исключается любая ответственность за повреждения, возникшие в результате применения не по назначению.

2 Упрощенная Декларация соответствия нормам ЕС в отношении радиооборудования

Настоящим компания Bosch Thermotechnik GmbH заявляет, что описанное в данном руководстве радиооборудование типа K 30 RF отвечает Директиве 2014/53/ЕС.

Полный текст Декларации соответствия нормам ЕС приведен на сайте: www.bosch-climate.ru.

3 Обновления

Чтобы получить обновление ПО для K 30 RF:

- ▶ зарегистрируйте K 30 RF через HomeCom Easy.
- ▶ Подтвердите согласие с условиями эксплуатации.
- ▶ Подключите K 30 RF к интернету.

4 Open Source Licensing

This product contains software components that are licensed by the holder of the rights under GNU General Public License (GPL), GNU Lesser General Public License (LGPL) or any other Open Source Software license, which requires that source code be made available. The complete list of licenses is available on the K 30 RF and can be displayed with the help of the HomeCom Easy App.

The source code of these software components is not already delivered together with this product. You can obtain the source code for these software components on a physical medium (CD or DVD) by submitting a written request to our open source office address listed below. When sending such a request, please name the relevant product and the date of purchase of the same.

Bosch Thermotechnik GmbH
TT-RHC K30 OSS
Plant Lollar
PO box 11 61
35453 Lollar
GERMANY

We may charge you a fee (up to max. 20 €) to cover the cost of physical media and processing.

You may send your request (i) within three (3) years from the date you received the product that included the binary that is the subject of your request or (ii) in the case of code licensed under the GPL v3 for as long as Bosch Thermotechnik GmbH offers spare parts or customer support for that product.

5 Указания по защите данных

Чтобы можно было осуществлять дистанционный контроль и дистанционное управление системой отопления/вентиляции Bosch с помощью данного изделия, необходимо подключение к интернету. После подключения к интернету данное изделие автоматически устанавливает соединение с сервером Bosch. При этом данные соединения, в частности, IP-адрес, автоматически передаются и обрабатываются Bosch Thermotechnik. Настроить обработку данных можно, вернув заводские установки данного изделия. Дальнейшие указания по обработке данных приведены в приведенном ниже заявлении о защите данных и в интернете.

[sl] 1 Splošni varnostni napotki

Napotki za ciljno skupino

Ta navodila so namenjena tako strokovnjakom s področja vodovodnih inštalacij, ogrevalne tehnike in elektrotehnike, kot tudi uporabniku ogrevalnega sistema.

- ▶ Upoštevajte napotke v vseh navodilih komponent sistema.
- ▶ Upoštevajte varnostne napotke in opozorila.
- ▶ Upoštevajte nacionalne in regionalne predpise, tehnična pravila in smernice.

V primeru neupoštevanja navodil lahko pride do materialne škode in telesnih poškodb, tudi smrtne nevarnosti.

Predvidena uporaba

- ▶ Proizvod se uporablja izključno za regulacijo ogrevalnih sistemov.

Vsaka druga uporaba se šteje kot nenamenska uporaba. Škoda, ki zaradi tega nastane, je izključena iz garancije.

2 Poenostavljena ES-Izjava o skladnosti v zvezi z radijskimi napravami

S to izjavo Bosch Thermotechnik GmbH potrjuje, da proizvod K 30 RF z radijsko tehnologijo, opisan v teh navodilih, ustreza zahtevam Direktive 2014/53/EU.

Popolno besedilo ES-Izjave o skladnosti je na voljo na spletnem naslovu: www.bosch-climate.si.

3 Posodobitve

Za prejem posodobitve programske opreme za K 30 RF:

- ▶ K 30 RF registrirajte prek HomeCom Easy.
- ▶ Sprejmite pogoje uporabe.
- ▶ K 30 RF povežite z internetom.

4 Open Source Licensing

This product contains software components that are licensed by the holder of the rights under GNU General Public License (GPL), GNU Lesser General Public License (LGPL) or any other Open Source Software license, which requires that source code be made available. The complete list of licenses is available on the K 30 RF and can be displayed with the help of the HomeCom Easy App.

The source code of these software components is not already delivered together with this product. You can obtain the source code for these software components on a physical medium (CD or DVD) by submitting a written request to our open source office address listed below. When sending such a request, please name the relevant product and the date of purchase of the same.

Bosch Thermotechnik GmbH
TT-RHC K30 OSS
Plant Lollar
PO box 11 61
35453 Lollar
GERMANY

We may charge you a fee (up to max. 20 €) to cover the cost of physical media and processing.

You may send your request (i) within three (3) years from the date you received the product that included the binary that is the subject of your request or (ii) in the case of code licensed under the GPL v3 for as long as Bosch Thermotechnik GmbH offers spare parts or customer support for that product.

5 Opozorilo glede varstva podatkov

Da omogočite daljinski nadzor in daljinsko upravljanje sistema ogrevanja/prezračevanja Bosch s tem proizvodom, je potreben internetni priključek. Po povezavi z internetom ta proizvod samodejno vzpostavi povezavo s strežnikom Bosch. Pri tem se podatki povezave, zlasti IP-naslov, samodejno posredujejo in obdelajo prek Bosch Thermotechnik. Obdelavo lahko ustavite s ponastavitvijo proizvoda na tovarniške nastavitve. Druge informacije o obdelavi podatkov najdete v naslednjih informacijah o varstvu podatkov in na internetu.



Mi, **Robert Bosch d.o.o., Oddelek Toplotne Tehnike, Kidričeva cesta 81, 4220 Škofja Loka, Slovenija** obdelujemo produktne informacije, podatke o namestitvi in tehnične podatke, podatke o povezavah in komunikaciji, podatke o registraciji izdelka ter zgodovino strank, in sicer z namenom zagotavljanja funkcionalnosti (6. člen 1. odstavek pododstavek 1b GDPR), izpolnjevanja dolžnega nadzora in zagotavljanja varne

uporabe izdelkov ter iz drugih varnostnih razlogov (6. člen 1. odstavek pododstavek 1 f GDPR), z namenom varovanja naših pravic v povezavi z garancijo in vprašanji, povezanimi z registracijo izdelkov (6. člen 1. odstavek pododstavek 1 f GDPR), z namenom analize distribucije naših izdelkov in za zagotavljanje individualiziranih informacij ter ponudb, povezanih s izdelkom (6. člen 1. odstavek pododstavek 1 f GDPR). Za zagotavljanje storitev, kot so prodajne in marketinške storitve, pogodbeni management, upravljanje izplačil, programiranje, podatkovno gostovanje telefonske storitve, imamo pravico podatke posredovati zunanjim ponudnikom storitev in/ali podjetjem, pridruženim skupini Bosch. V nekaterih primerih - vendar le, če je zagotovljena ustrezna zaščita podatkov - lahko osebne podatke prenesemo prejemnikom, ki se nahajajo izven Evropskega gospodarskega prostora. Več informacij na zahtevo. Z našo pooblaščen osebo za varstvo podatkov lahko stopite v stik prek naslova: Data Protection Officer, Information Security and Privacy (C/ISP), Robert Bosch GmbH, Postfach 30 02 20, 70442 Stuttgart, GERMANY.

Kadarkoli imate pravico ugovarjati obdelavi vaših osebnih podatkov, skladno s 6. členom 1. odstavka pododstavka 1 f GDPR, in sicer na podlagi dejstev, povezanih z vašo posebno situacijo ali za namene neposrednega trženja. Za uveljavljanje vaših pravic stopite z nami v stik prek e-naslova **DPO@bosch.com**. Za več informacij sledite QR kodi.

1 Opšta sigurnosna uputstva

[sr]

Uputstva za ciljnu grupu

Ovo uputstvo je namenjeno kako stručnim licima za vodovodne instalacije, tehniku grejanja i elektrotehniku, tako i korisniku sistema grejanja.

- ▶ Pridržavati se navoda iz uputstava svih komponenti sistema.
- ▶ Obratiti pažnju na sigurnosna uputstva i upozorenja.
- ▶ Voditi računa o nacionalnim i regionalnim propisima, tehničkim pravilnicima i smernicama.

U suprotnom može doći do materijalne štete i telesnih povreda, pa čak i do opasnosti po život.

Pravilna upotreba

- ▶ Proizvod koristiti isključivo za regulaciju sistema grejanja.

Svaka drugačija upotreba je nepravilna. Kvarovi koji nastanu usled nepravilne upotrebe nisu obuhvaćeni garancijom.

2 Pojednostavljena EU Izjava o usaglašenosti za bežične uređaje

Ovim Bosch Thermotechnik GmbH izjavljuje da u ovom uputstvu opisan proizvod, K 30 RF sa bežičnom tehnologijom, odgovara smernici 2014/53/EU.

Kompletan tekst EU Izjave o usaglašenosti na raspolaganju je na internetu:
www.bosch-climate.rs.

3 Ažuriranja

Za dobijanje ažuriranja softvera za K 30 RF:

- ▶ K 30 RF registrovati preko HomeCom Easy.
- ▶ Prihvatiti uslove korišćenja.
- ▶ K 30 RF povezati sa internetom.

4 Open Source Licensing

This product contains software components that are licensed by the holder of the rights under GNU General Public License (GPL), GNU Lesser General Public License (LGPL) or any other Open Source Software license, which requires that source code be made available. The complete list of licenses is available on the K 30 RF and can be displayed with the help of the HomeCom Easy App.

The source code of these software components is not already delivered together with this product. You can obtain the source code for these software components on a physical medium (CD or DVD) by submitting a written request to our open source office address listed below. When sending such a request, please name the relevant product and the date of purchase of the same.

Bosch Thermotechnik GmbH
TT-RHC K30 OSS
Plant Lollar
PO box 11 61
35453 Lollar
GERMANY

We may charge you a fee (up to max. 20 €) to cover the cost of physical media and processing.

You may send your request (i) within three (3) years from the date you received the product that included the binary that is the subject of your request or (ii) in the case of code licensed under the GPL v3 for as long as Bosch Thermotechnik GmbH offers spare parts or customer support for that product.

5 Napomene o zaštiti podataka

Da bi se omogućili daljinski nadzor i daljinsko upravljanje Bosch grejnog/ventilacionog sistema pomoću ovog proizvoda, potreban je internet priključak. Nakon povezivanja sa internetom, ovaj proizvod automatski uspostavlja vezu sa Bosch serverom. Tom prilikom se automatski šalju podaci o vezi, naročito IP-adresa, i obrađuju od strane Bosch Termotechnik. Obrada može da poništi resetovanjem proizvoda na osnovno podešavanje. Ostale informacije o obradi podataka nalaze se u informacijama o zaštiti podataka koje slede i na internetu.

1 Allmänna säkerhetsanvisningar

[sv]

Anvisningar för målgruppen

Anvisningen är både avsedd för installatörer för vatteninstallationer, husvärme och elteknik samt för värmesystemets användare.

- ▶ Följ instruktionerna i alla anvisningar för anläggningskomponenterna.
- ▶ Följ säkerhets- och varningsanvisningar.
- ▶ Beakta nationella och lokala föreskrifter, tekniska regler och regleringar.

Om anvisningarna inte följs kan det leda till sagskador och personskador och i värsta fall livsfara.

Användningsområde

- ▶ Produkten ska endast användas för reglering av värmesystem.

All annan användning är inte ändamålsenlig. Vi ansvarar inte för skador som beror på otillåten användning.

2 Förenklad EU-konformitetsförklaring gällande radioutrustning

Härmed intygar Bosch Thermotechnik GmbH att produkten K 30 RF med radioutrustning som beskrivs i denna handbok överensstämmer med direktiv 2014/53/EU.

EU-konformitetsförklaringen i sin helhet finns tillgänglig på nätet: www.bosch-climate.se.

3 Uppdateringar

Så här skaffar du mjukvaru-uppdateringar för K 30 RF:

- ▶ Registrera K 30 RF via HomeCom Easy.
- ▶ Godkänn användarvillkoren.
- ▶ Anslut K 30 RF till internet.

4 Open Source Licensing

This product contains software components that are licensed by the holder of the rights under GNU General Public License (GPL), GNU Lesser General Public License (LGPL) or any other Open Source Software license, which requires that source code be made available. The complete list of licenses is available on the K 30 RF and can be displayed with the help of the HomeCom Easy App.

The source code of these software components is not already delivered together with this product. You can obtain the source code for these software components on a physical medium (CD or DVD) by submitting a written request to our open source office address listed below. When sending such a request, please name the relevant product and the date of purchase of the same.

Bosch Thermotechnik GmbH
TT-RHC K30 OSS
Plant Lollar
PO box 11 61
35453 Lollar
GERMANY

We may charge you a fee (up to max. 20 €) to cover the cost of physical media and processing.

You may send your request (i) within three (3) years from the date you received the product that included the binary that is the subject of your request or (ii) in the case of code licensed under the GPL v3 for as long as Bosch Thermotechnik GmbH offers spare parts or customer support for that product.

5 Dataskyddsanvisning

En internetanslutning behövs för att ett Bosch-system för husvärme och ventilation ska kunna fjärrövervakas. När internetanslutningen har upprättats ansluter produkten automatiskt till en Bosch-server. IP-adress och andra anslutningsuppgifter överförs automatiskt och behandlas av Bosch Thermoteknik. Behandlingen kan justeras genom att återställa produkten till fabriksinställningarna. Mer information om databehandling hittar du i sekretesspolicyn nedan och på internet.



Vi, **Bosch Thermoteknik AB, Hjälmavägen 8, 573 38 Tranås, Sverige**, behandlar produktinformation och monteringsanvisningar, tekniska data och anslutningsdata, kommunikationsdata, produktregistrering och historisk kunddata för att tillhandahålla produktfunktionalitet (art. 6 (1) paragraf 1 (b) GDPR), för att uppfylla vår plikt angående produktövervakning och för produktsäkerhet och säkerhetsskäl (art. 6 (1) paragraf

1 (f) GDPR) för att säkerställa våra rättigheter i anslutning till garanti- och produktregistreringsfrågor (art. 6 (1) paragraf 1 (f) GDPR) och analysera distributionen av våra produkter och för att tillhandahålla individanpassad information och erbjudanden relaterade till produkten (art. 6 (1) paragraf 1 (f) GDPR). För att tillhandahålla tjänster som sälj- och marknadsföringstjänster, kontraktshantering, hantering av betalningar, programmering, allmän datahantering samt hotline/support-tjänster kan vi hantera och överföra data till externa tjänsteleverantörer och/eller Bosch-anknutna företag. I vissa fall, men bara om tillräckligt dataskydd kan garanteras, kan persondata överföras till mottagare belägna utanför det Europeiska ekonomiska samarbetsområdet. Mer information kan erhållas på begäran. Du kan kontakta vår dataskyddsansvariga här: Data Protection Officer, Information Security and Privacy (C/ISP), Robert Bosch GmbH, Postfach 30 02 20, 70442 Stuttgart, TYSKLAND.

Du har rätt att invända mot hanteringen av dina personuppgifter baserat på art. 6 (1) paragraf 1 (f) GDPR på grunder som är relaterade till din specifika situation eller för direkta marknadsföringsändamål när som helst. För att utnyttja dina rättigheter kan du kontakta oss på **privacy.ttse@bosch.com**. För mer information kan du använda QR-koden.

[tr] 1 Emniyetle ilgili genel bilgiler

Hedef Grubu İçin Bilgiler

Bu kılavuz, uzman sıhhi tesisatçılar, ısıtma ve elektrik tesisatçıları ve de ısıtma tesisatının işletmecileri için hazırlanmıştır.

- ▶ Tesisat bileşenlerinin tüm kılavuzlarındaki talimatlara uyulmalıdır.
- ▶ Emniyetle ilgili bilgileri ve uyarı bilgilerini dikkate alın.
- ▶ Ulusal ve bölgesel yönetmelikleri, teknik kuralları ve direktifleri dikkate alın.

Talimatların dikkate alınmaması, maddi hasarlara, yaralanmalara ve ölüm tehlikesine yol açabilir.

Talimatlara uygun kullanım

- ▶ Ürünü, sadece ısıtma tesisatlarının kontrolü için kullanın.

Bunun dışındaki kullanımlar amacına uygun olmayan kullanım olarak kabul edilmektedir. Amacına uygun olmayan kullanım nedeniyle meydana gelen hasarlar için üretici firma herhangi bir sorumluluk üstlenmez.

2 Telsiz ekipmanları ile ilgili basitleştirilmiş AT Uygunluk Beyanı

Bosch Thermotechnik GmbH firması, bu kılavuzda anlatılan telsiz teknolojisine sahip K 30 RF ürününün 2014/53/AT sayılı yönetmeliğe uygun olduğunu beyan ediyor.

AT Uygunluk Beyanı'nın eksiksiz metnine internet üzerinden ulaşabilirsiniz:
www.bosch-thermotechnology.com/tr.

3 Güncellemeler

K 30 RF için yazılım güncellemeleri için gerekli işlem adımları:

- ▶ HomeCom Easy üzerinden K 30 RF kaydını yapın.
- ▶ Kullanım şartlarını onaylayın.
- ▶ K 30 RF ile internete bağlanın.

4 Open Source Licensing

This product contains software components that are licensed by the holder of the rights under GNU General Public License (GPL), GNU Lesser General Public License (LGPL) or any other Open Source Software license, which requires that source code be made available. The complete list of licenses is available on the K 30 RF and can be displayed with the help of the HomeCom Easy App.

The source code of these software components is not already delivered together with this product. You can obtain the source code for these software components on a physical medium (CD or DVD) by submitting a written request to our open source office address listed below. When sending such a request, please name the relevant product and the date of purchase of the same.

Bosch Thermotechnik GmbH
TT-RHC K30 OSS
Plant Lollar
PO box 11 61
35453 Lollar
GERMANY

We may charge you a fee (up to max. 20 €) to cover the cost of physical media and processing.

You may send your request (i) within three (3) years from the date you received the product that included the binary that is the subject of your request or (ii) in the case of code licensed under the GPL v3 for as long as Bosch Thermotechnik GmbH offers spare parts or customer support for that product.

5 Veri gizliliği uyarıları

Bu ürün ile bir Bosch ısıtma/havalandırma sisteminin uzaktan denetimini ve uzaktan kumanda edilmesini mümkün kılmak için bir internet bağlantısı gereklidir. İnternet bağlantısı kurulduktan sonra bu ürün, otomatik olarak bir Bosch sunucusuna bağlanır. Bu sırada özellikle IP adresi olmak üzere bağlantı verileri otomatik olarak iletilmekte ve Bosch Thermotechnik tarafından işlenmektedir. Verilerin işlenmesi, bu ürünün fabrika ayarlarına geri yüklenmesi ile kaldırılabilir. Verilerin işlenmesi ile ilgili daha fazla uyarı ve bilgi, aşağıda sunulan verilerin korunması uyarılarında ve internet ortamında sunulmaktadır.

[uk] 1 Загальні вказівки з техніки безпеки

Вказівки для цільової групи

Ця інструкція призначена для фахівців, які займаються встановленням систем водопроводу, тепло- та електротехніки, а також для користувачів системи опалення.

- ▶ Дотримуйтеся вказівок, наведених в усіх інструкціях до компонентів системи.
- ▶ Необхідно дотримуватися вказівок із техніки безпеки та попереджень.
- ▶ Також слід дотримуватися міжнародних і регіональних приписів, технічних норм і директив.

Недотримання цих приписів може призвести до пошкодження майна та тілесних ушкоджень, які становлять небезпеку для життя.

Використання за призначенням

- ▶ Використовуйте пристрій виключно для керування системами опалення.

Будь-яке застосування з іншою метою вважається використанням не за призначенням. Гарантійні зобов'язання не поширюються на пошкодження, які виникли в результаті такого використання.

2 Спрощений сертифікат відповідності ЄС щодо радіотехніки

Таким чином, Bosch Thermotechnik GmbH заявляє, що K 30 RF з бездротовою технологією, описаний у цьому посібнику, відповідає Директиві 2014/53/ЄС.

Повний текст документу про відповідність продукції вимогам ЄС доступний на веб-сайті: www.bosch-climate.com.ua.

3 Оновлення

Для отримання оновлення програмного забезпечення для K 30 RF необхідно:

- ▶ Зареєструвати K 30 RF через HomeCom Easy.
- ▶ Прийняти умови використання.
- ▶ Підключити K 30 RF до Інтернету.

4 Open Source Licensing

This product contains software components that are licensed by the holder of the rights under GNU General Public License (GPL), GNU Lesser General Public License (LGPL) or any other Open Source Software license, which requires that source code be made available. The complete list of licenses is available on the K 30 RF and can be displayed with the help of the HomeCom Easy App.

The source code of these software components is not already delivered together with this product. You can obtain the source code for these software components on a physical medium (CD or DVD) by submitting a written request to our open source office address listed below. When sending such a request, please name the relevant product and the date of purchase of the same.

Bosch Thermotechnik GmbH
TT-RHC K30 OSS
Plant Lollar
PO box 11 61
35453 Lollar
GERMANY

We may charge you a fee (up to max. 20 €) to cover the cost of physical media and processing.

You may send your request (i) within three (3) years from the date you received the product that included the binary that is the subject of your request or (ii) in the case of code licensed under the GPL v3 for as long as Bosch Thermotechnik GmbH offers spare parts or customer support for that product.

5 Вказівки щодо захисту даних

Для здійснення функцій дистанційного контролю та керування системою опалення/вентиляції Bosch за допомогою цього виробу необхідно підключення до Інтернету. Після підключення до Інтернету цей виріб автоматично встановлює зв'язок із сервером Bosch. При цьому здійснюється автоматична передача та обробка параметрів підключення, зокрема IP-адреси, компанією Bosch Thermotechnik. Обробку можна налаштувати шляхом скидання налаштувань цього виробу до заводських. Додаткові вказівки щодо обробки даних наведені у заяві про конфіденційність, що надано нижче, та у Інтернеті.



Ми, компанії із групи Роберт Бош (Robert Bosch) (зокрема, ТОВ «Роберт Бош Лтд», місцезнаходження: 02152, м. Київ, пр-т П.Тичини 1-в, офіс А701; DPO@bosch.com; info@ua.bosch.com; Телефон +380 (44) 490-2400, Факс +380 (44) 490-2486), обробляємо інформацію про товар та його встановлення, технічні дані та дані про з'єднання, дані зв'язку, реєстрацію товару та дані історії клієнта, що

можуть вважатись персональними даними.

Ми обробляємо такі дані із законною метою, котра не обов'язково вимагає наявності згоди суб'єкта персональних даних, а може здійснюватися на інших правових підставах відповідно до Закону України «Про захист персональних даних» (далі «Закон»), - щоб забезпечити функціональність товару (на підставі п. 3 ч. 1 ст. 11 Закону), щоб виконати наш обов'язок з нагляду за товарами та з міркувань безпеки товару (п. 6 ч. 1 ст. 11 Закону), щоб захистити наші права у зв'язку з питаннями гарантії та реєстрації товару (п. 6 ч. 1 ст. 11 Закону) та щоб проаналізувати розповсюдження нашого товару та надати індивідуальну інформацію та пропозиції, пов'язані з товаром (п. 6 ч. 1 ст. 11 Закону).

Для продажу товарів та надання маркетингових послуг, ведення договорів, обробки платежів, програмування, розміщення даних та послуг гарячої лінії, ми можемо замовляти та передавати Ваші персональні дані зовнішнім постачальникам послуг та/або компаніям групи Роберт Бош (Robert Bosch).

У деяких випадках, але лише за умови забезпечення належного захисту даних, персональні дані можуть передаватися третім особам, розташованим за межами України та Європейського економічного простору. Додаткова інформація надається на запит (контакти ТОВ «Роберт Бош Лтд» вказано вище).

Ви можете також зв'язатися з нашою Уповноваженою особою по захисту персональних даних (Група Роберт Бош) за адресою: Уповноважена особа по захисту персональних даних, Роберт Бош ГмбХ, (Robert Bosch GmbH, Postfach 30 02 20, 70442 Stuttgart, GERMANY - Німеччина).

Ви маєте право заперечувати щодо обробки персональних даних на підставах, що стосуються Вашої конкретної ситуації, або коли персональні дані обробляються для цілей прямого маркетингу. Щоб скористатися своїми правами, зв'яжіться з нами. Текст Закону, яким передбачено Ваші права, доступний на сайті Парламенту: <https://zakon.rada.gov.ua/laws/show/2297-17>. Щоб отримати додаткову інформацію, будь ласка, скористайтесь QR-кодом.

Bosch Thermotechnik GmbH
Junkersstrasse 20-24
D-73249 Wernau

www.bosch-thermotechnology.com