

# TACOSSETTER BYPASS SOLAR 130

## ABGLEICHVENTIL

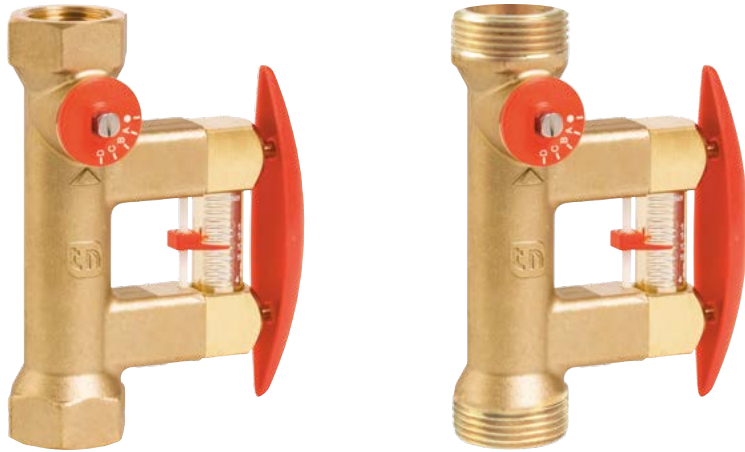

Durchfluss in Solarsystemen direkt einregulieren, anzeigen und absperren.

### BESCHREIBUNG

Hydraulischer Abgleich und Durchflussmessung direkt am Verbraucher oder in einem Teilsystem. Mit den Abgleichventilen werden die erforderlichen Wassermengen in Heizungs-, Lüftungs-, Klima- und Solaranlagen exakt und bequem eingestellt. Hydraulisch korrekt abgegliche Anlagen gewähren die optimale Energieverteilung und somit einen wirtschaftlicheren Betrieb im Sinne der vom Gesetzgeber erlassenen Energiesparverordnung.

Mit den Abgleichventilen TacoSetter Bypass Solar 130 kann jeder Fachmann sofort vor Ort die korrekte Durchflussmenge einstellen, ohne Investitionen für Schulung und teure Messgeräte.

### EINBAUPOSITION

Das Abgleichventil benötigt eine gerade Einlaufstrecke in der selben Länge und Nennweite der verwendeten Armatur. Das Ventil kann in waagrechter, schräger sowie senkrechter Lage eingebaut werden. Nur der Pfeil für die Durchflussrichtung des Mediums muss beachtet werden.

### VORTEILE

- Genaues und schnelles Einregulieren mit Skala, ohne Zuhilfenahme von Diagrammen, Tabellen oder Messgeräten
- Direktes Ablesen des eingestellten Volumenstroms in l/min
- Temperaturbeständig bis 130 °C
- Einbaulage beliebig, wartungsfrei
- Durchflusskontrolle durch Sollwertschieber
- Regulierventil absperubar (Restleckage möglich)
- Geringer Druckverlust

### FUNKTIONSWEISE

Die Durchflussmessung beruht auf dem Prinzip eines Schwimmerkörpers mit Gegenfeder. Die Ablesemarke ist die Unterkante des Schwimmerkörpers. Der Messkörper befindet sich in einer Umgehung (Bypass) zum Hauptvolumenstrom und wird nicht ständig durchströmt. Nach Bedarf wird dieser durch das Öffnen von selbstschließenden Absperrventilen mittels Eindrücken und gedrückt halten des Pressbügels, zugeschaltet. Das Zu- bzw. Wegschalten hat keinen Einfluss auf den Hauptvolumenstrom.

### GEBÄUDEKATEGORIEN

- Für Rohrinstallationen im Heizungs- und Kühlbereich:
- Wohnungsbauten, Einfamilienhaus-siedlungen, Mehrfamilienhäuser
  - Heime und Spitäler
  - Verwaltungs- und Dienstleistungsbauten
  - Hotels und Restaurants / gewerbliche Küchen
  - Schulhäuser und Turnhallen / Sportanlagen
  - Gewerbe- und Industriebauten
  - Anlagen mit Teilnutzung wie Kasernen, Campingplätze

### ANLAGE- / PRINZIPSCHEMA

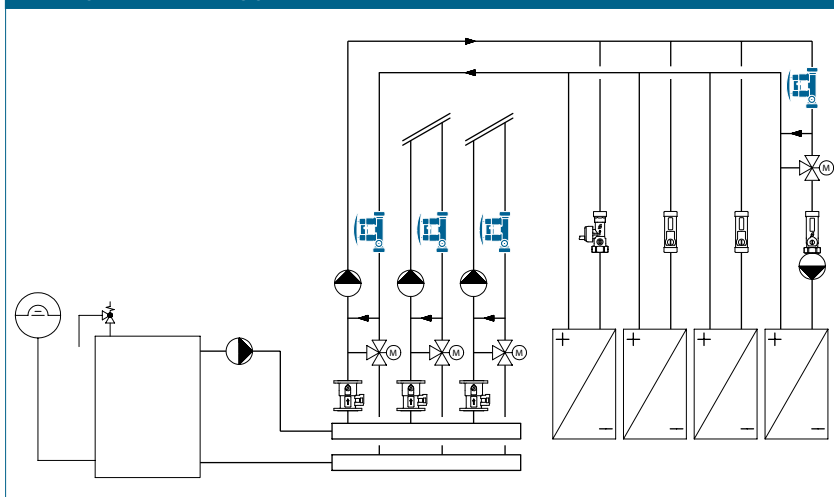

# TACOSSETTER BYPASS SOLAR 130 | ABGLEICHVENTIL

## AUSSCHREIBUNGSTEXT

Siehe [www.taconova.com](http://www.taconova.com)

## TECHNISCHE DATEN

### Allgemein

- Maximale Betriebsparameter  $T_{B\ max}$  und  $P_{B\ max}$ : siehe Druck-Temperatur-Kennlinie (Für Anwendungen unter 0 °C wenden Sie sich bitte an Taconova)
- Messgenauigkeit:
  - Messbereich <25%:  $\pm 20\%$  vom Anzeigewert
  - Messbereich >25%:  $\pm 10\%$  vom Anzeigewert
- $k_{vs}$ -Wert und Messbereich gemäß Tabelle «Typenübersicht»
- Innengewinde Rp (zylindrisch) nach EN 10226-1 oder Außengewinde G (zylindrisch) nach DIN ISO 228

### Material

- Gehäuse: Messing
- Innenteile: rostfreier Stahl, Messing und Kunststoff
- Sichtglas: Kunststoff
- Dichtungen: EPDM

### Durchflussmedien

- Heizungswasser (VDI 2035; SWKI BT 102-01; ÖNORM H 5195-1)
- Für Heizungsanlagen konzipierte Korrosions- und Frostschutzzusätze (Glykol) bis 50% (siehe Dokument «Korrekturkurven Glykol»)

## SERVICE

- Reinigung nur mit Wasser, Kontakt zu Chemikalien vermeiden.

## ZUSÄTZLICHE AUSFÜHRUNGEN

- Abgleichventile für weitere Anwendungen siehe Datenblätter TacoSetter Bypass 100 und TacoSetter Bypass Solar 185.

## TYPENÜBERSICHT

TacoSetter Bypass Solar 130 | Abgleichventil mit Innengewinde

Bestell-Nr.	DN	Rp × Rp	Messbereich	$k_{vs}$ (m <sup>3</sup> /h)
223.2380.000	20	¾" × ¾"	2 – 12 (l/min)	2,2
223.2381.000	20	¾" × ¾"	8 – 20 (l/min)	5,0
223.2482.000	25	1" × 1"	10 – 40 (l/min)	8,1

TacoSetter Bypass Solar 130 | Abgleichventil mit Außengewinde

Bestell-Nr.	DN	G × G	Messbereich	$k_{vs}$ (m <sup>3</sup> /h)
223.2380.350 *	20	1" × 1"	2 – 12 (l/min)	2,2
223.2381.350 *	20	1" × 1"	8 – 20 (l/min)	5,0
223.2482.350 *	25	1 ¼" × 1 ¼"	10 – 40 (l/min)	8,1

\* Auf Anfrage

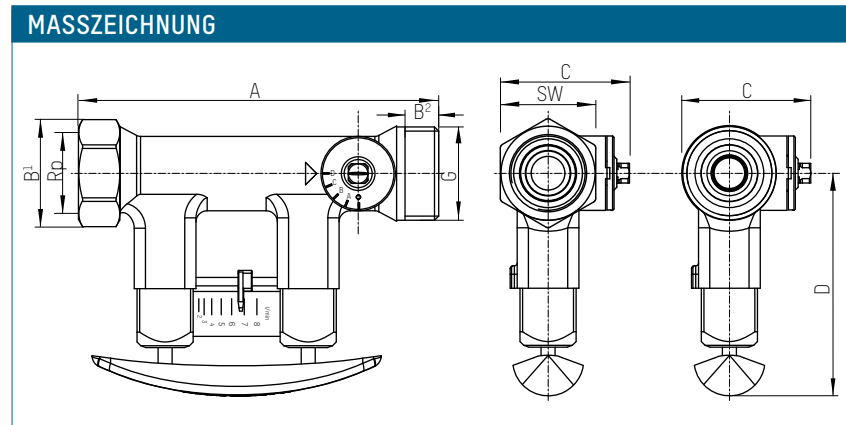

## MASSTABELLE

TacoSetter Bypass Solar 130 | Abgleichventil mit Innengewinde

Bestell-Nr.	DN	A	B <sup>1</sup>	C	D	SW	Rp
223.2380.000	20	129	39	46	79	34	¾"
223.2381.000	20	129	39	46	79	34	¾"
223.2482.000	25	152	47	58	82	41	1"

TacoSetter Bypass Solar 130 | Abgleichventil mit Außengewinde

Bestell-Nr.	DN	A	B <sup>2</sup>	C	D	G
223.2380.350	20	129	12	46	79	1"
223.2381.350	20	129	12	46	79	1"
223.2482.350	25	152	15	58	82	1 ¼"

## GLYKOL-KORREKTURKURVEN

Für TacoSetter bis DN25 und deren Durchflussbereiche existiert ein eigenes Diagramm mit neun Korrekturkurven für die Verwendung von Frost- und Korrosionsschutzmitteln.

Bei grösseren Dimensionen sind Korrekturen nicht nötig, da die Abweichung innerhalb der Mess-toleranz liegt.

Siehe [www.taconova.com](http://www.taconova.com)

# TACOSSETTER BYPASS SOLAR 130 | ABGLEICHVENTIL

## DRUCK-TEMPERATUR-KENNLINIE

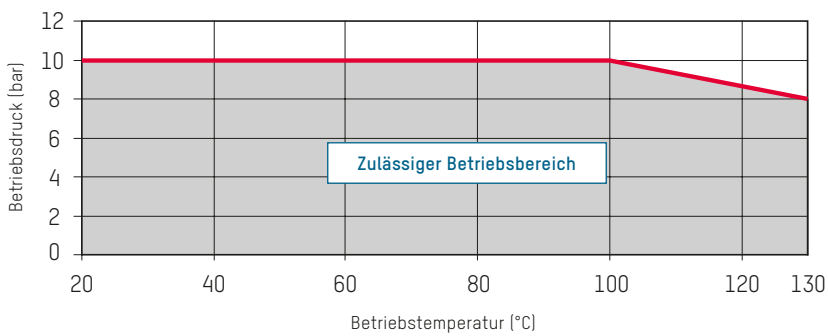

## DRUCKVERLUST-DIAGRAMME

223.2380.000 (DN 20 | ¾" | 2...12 l/min)  
223.2380.350 (DN 20 | 1" | 2...12 l/min)

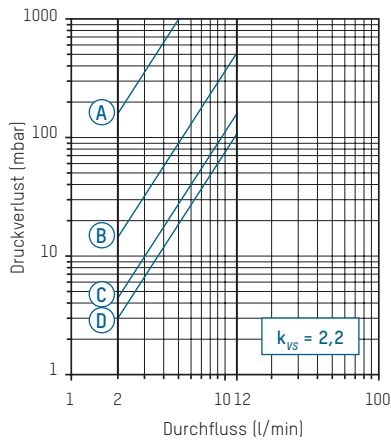

A - D Ventilposition

223.2381.000 (DN 20 | ¾" | 8...20 l/min)  
223.2381.350 (DN 20 | 1" | 8...20 l/min)

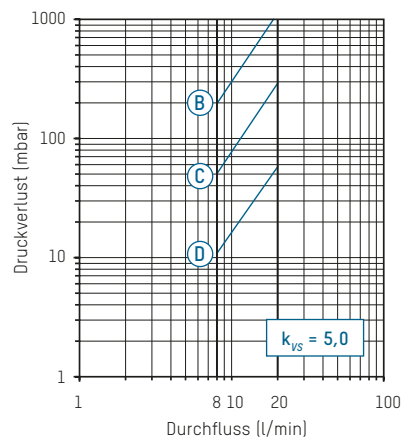

B - D Ventilposition

223.2482.000 (DN 25 | 1" | 10...40 l/min)  
223.2482.000 (DN 25 | 1¼" | 10...40 l/min)

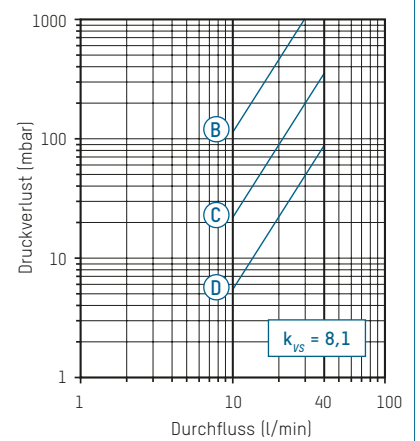

B - D Ventilposition

# TACOSSETTER BYPASS SOLAR 130 | ABGLEICHVENTIL

## ZUBEHÖR



### ISOLATIONSBOX

EPP, T<sub>B</sub> -30 – 130 °C, gemäß EnEV Richtlinie

Bestell-Nr.	passend zu TacoSetter Bypass Solar 130
296.2321.004	DN 20
296.2322.004	DN 25



### VERSCHRAUBUNG ZU TACOSSETTER BYPASS SOLAR 130

Verschraubung mit Außengewinde R (konisch) nach DIN 2999

Bestell-Nr.	G x R	Ausführung für	Passend zu
210.6630.000	3/4" x 1/2"	Innengewinde Rp 1/2"	DN 15
210.6631.000	1" x 1/2"	Innengewinde Rp 1/2"	DN 15
210.6632.000	1" x 3/4"	Innengewinde Rp 3/4"	DN 20
210.6633.000	1 1/4" x 1"	Innengewinde Rp 1"	DN 25

## ERSATZTEILE



### MESSKÖRPER KOMPLETT UND DICHTUNGEN

Bestell-Nr.	Ausführung	passend zu
298.2336.020	2 – 12 (l/min)	223.2380.000 / 223.2380.350
298.2337.020	8 – 20 (l/min)	223.2381.000 / 223.2381.350
298.2344.020	10 – 40 (l/min)	223.2482.000 / 223.2482.350



### VERSCHLUSS-SET

Bestell-Nr.	Passend zu
296.2340.003	allen Versionen

bei Version TacoSetter Bypass Solar 185 bereits im Lieferumfang enthalten