



Wanneneinbau-Technik

Produktinformation – Fachgerechte Installation von Bade- und Duschsystemen





Ganzheitliches Denken

Die Planung, Installation und Nutzung sanitärer Anlagen und Bäder erfordert differenziertes Denken. Jeder Aspekt für sich betrachtet verlangt andere Ansätze zur Lösung der jeweiligen Anforderung. MEPA berücksichtigt konsequent die Anforderungen aller drei Aspekte.

Das Resultat – innovative Konzeptlösungen für gewerbliche und öffentliche Einrichtungen und die eigenen vier Wände.

Kompetenz im Verborgenen

Aus dem Wunsch nach Einfachheit bei gleichzeitiger Verbesserung des Bestehenden wurde die erste Innovation unseres Unternehmens geschaffen – der höhenverstellbare Wannenfuß.

Die darauf aufbauende Entwicklung weiterer Produkte und die kontinuierliche Erweiterung der Erfahrungen im Bereich der **Wanneneinbau-Technik** sind die ausschlaggebenden Faktoren für unsere heutige Marktführerschaft in diesem Segment.

Bodengleiche Duschen liegen im Trend. Sie stehen für höchsten Komfort und viel Bewegungsfreiheit im Bad. MEPA bietet die Freiheit bodengleiche Duschen in den verschiedensten Varianten zu realisieren. Ob ein geflüster Duschbereich mit Duschrinne oder mit nahezu unsichtbarem Wasserablauf durch eine integrierte Wand-Duschrinne – bei MEPA finden Sie die komplette Palette der Systemtechnik. Für komfortable und professionelle Ergebnisse mit viel Gestaltungsspielraum.

Die **Vorwandinstallationssysteme VariVIT und Unimont** sind das Ergebnis langjähriger Entwicklung und Anwendungserfahrung in der Praxis mit ihren unterschiedlichen Anforderungsprofilen. Zahlreiche funktionale Details kennzeichnen den heutigen Stand dieser modernen Vorwandtechnologien.

Sanicontrol – Mit dieser Marke verbindet man modernste Spültechnologie bei **Unterputz-Spülkästen** der neuesten Generation und **elektronische Spülsysteme** für Waschtisch, Urinal und WC. Die Entwicklung und Produktion elektronischer und mechanischer Spülsysteme vollzieht sich selbstverständlich im eigenen Unternehmen.

Die Kombination moderner Vorwandtechnologie mit den innovativen Spülsystemen Sanicontrol bildet **intelligente und zielgruppengerechte Gesamtlösungen** verbunden mit einem hohen Alleinstellungsmerkmal und Imagegewinn.

Intelligente Gesamtlösungen

Die Zusammenführung einzelner Produkte ist das Ergebnis ganzheitlichen Denkens und schafft damit neue Lösungen für die Erstellung sanitärer Gesamtkonzepte.

Aufeinander abgestimmte Komponenten zur schalldämmenden und fugendichten Installation von Bade- und Duschwannen aus Stahl oder Acryl ermöglichen die Einhaltung der relevanten DIN-Normen (wie zum Beispiel für Schallschutz oder Bauwerksabdichtungen).

Mit Vorwandinstallationssystemen von MEPA lassen sich sanitäre Anlagen in allen angewandten Installationstechniken erstellen: Einzel- oder Schienenmontage, Ständerleichtbauweise oder individueller Trockenausbau.

Montageelemente mit einem hohen Vorfertigungsgrad lassen für die praxisingerechte Lösung vor Ort den notwendigen Gestaltungs- und Ausführungsspielraum und sichern dabei gleichzeitig die zeitnahe und damit kostengünstige Umsetzung eines Bauvorhabens – unabhängig von seiner Größe.

Mehr Innovation mit MEPA

Die Grundbausteine einer sanitären Einrichtung sind neben einer Bade- oder Duschwanne das WC und Bidet, der Waschtisch und das Urinal. Die ursprüngliche Nutzung zur Körperpflege und Hygiene ist ein Grundbedürfnis, das dem heutigen Anspruch des Nutzers allein nicht mehr genügt.

Das Anforderungsprofil ist gestiegen – erhöhter Komfort und Ästhetik, Reduzierung des Wasserverbrauchs, Wahrung der Intimsphäre auch bei eingeschränkter Mobilität, verbesserte Hygiene, mehr Schutz vor Vandalismus und Lärm – diese Faktoren gilt es heute zu erfüllen und ihnen Rechnung zu tragen.

Die Produkte von MEPA helfen dem Fachmann dabei, diesen Anforderungen gerecht zu werden. Zudem bieten innovative Produkte von MEPA ein Mehr an Marktchancen.

Nutzen Sie unser Know-how für Ihre innovativen und kreativen Umsetzungen moderner und ganzheitlicher Sanitär Lösungen.

Ihre MEPA – Pauli und Menden GmbH





UNTER MEINE
WANNE KOMMT
NUR DIE ORIGINAL
QUALITÄT VON
MEPA

Wanneneinbau-Technik

Systeme für Bade- und Duschwannen

Als Pionier der WannenfüÙe mit einer langen Erfahrung in der Wanneneinbau-Technik bietet MEPA perfekte Lösungen und volle gestalterische Freiheit beim Einbau vieler Wannemodelle. Ob großzügige Badelandschaft für die ultraflache Designerdusche aus Acryl oder Stahl, ob Viereck, Fünfeck oder Viertelkreis, ob ebenerdig, bodenbündig oder teileingelassen. MEPA bietet die passende Lösung mit Bade- und DuschwannenfüÙen und -systemen, die den fachgerechten Einbau rationalisieren und den erforderlichen Freiraum schaffen. Langjährige Erfahrung und Kompetenz garantieren perfekte Lösungen für die Praxis.

Inhalt

Übersicht	4
Wanneneinbau-Technik von MEPA	4
30 Jahre MEPA-Qualitätsgarantie*	5
Produktkompass DuschwannenfüÙe	6
Produktkompass BadewannenfüÙe	7
Montagerahmen SF	8
MEPA Wannensets 3s+	10
Wannenrandabstützung	12
Wannenrandabdichtung	14
Schalldämmung	16
DuschwannenfüÙe	18
BW-5 Maxi/BW-5 SF	18
Montagerahmen SF Rechteck	20
Montagerahmen SF Rechteck XL	22
Montagerahmen SF Rechteck 150/180	23
BadewannenfüÙe	24
WS grip Kaldewei/Bette	24
WSuni/WS-Plus	26
WA/WA-Plus	28
Wannenrandabstützung	30
Wannenanker	30
Wannenleisten	31
Wannenrandabdichtung	32
Wannenabdichtband MEPA-Aquaproof	32
Wannenabdichtband MEPA-Aquaproof 3D	33
Schalldämmung	34
Schalldämmband/Anti-Dröhn-Matten	34
Zubehör	35
Für Montagerahmen Stahl + Acryl	35

* Gemäß den MEPA-Garantiebedingungen auf www.mepa.de

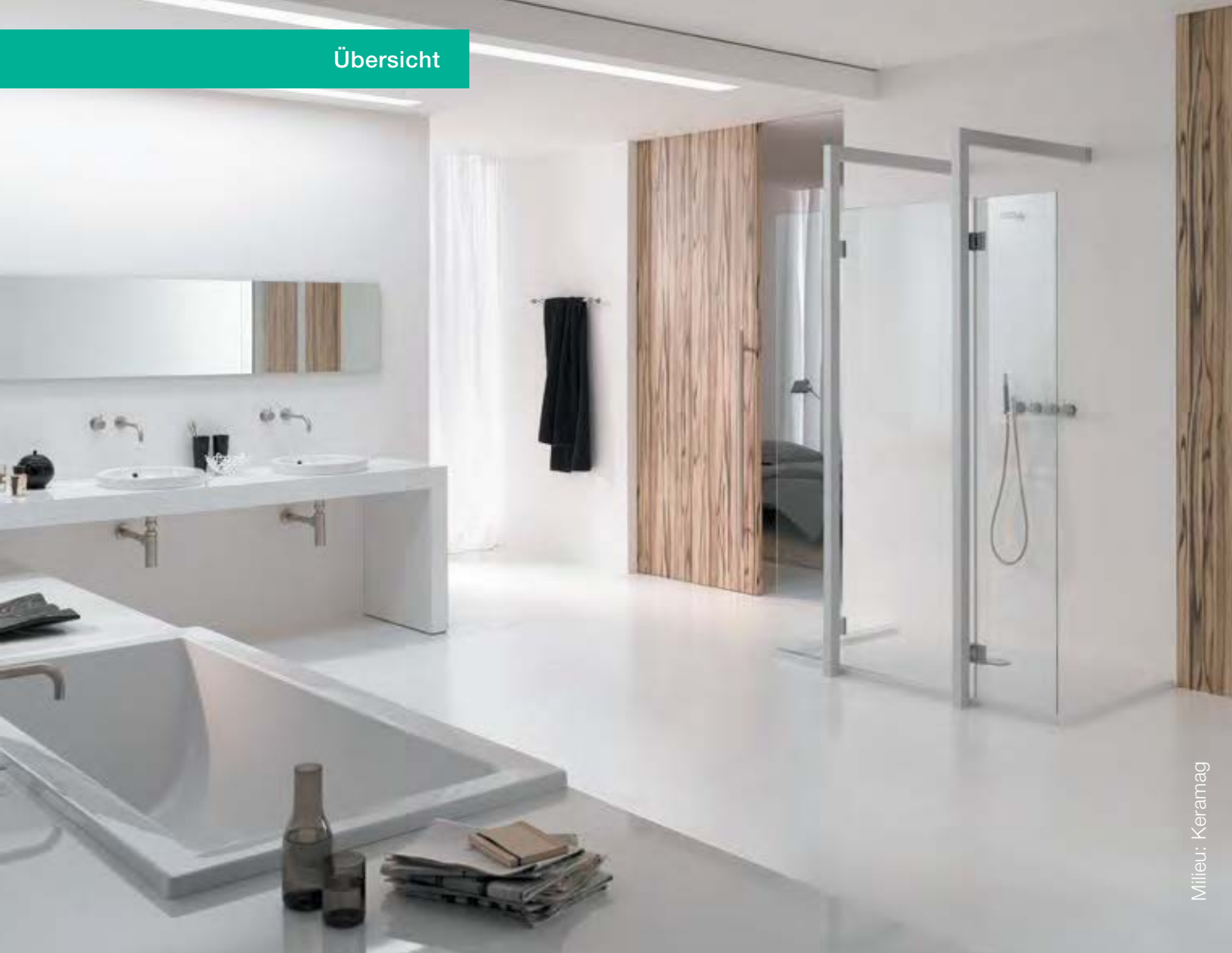

Gute Argumente für den professionellen Wanneneinbau

Wanneneinbau-Technik von MEPA



Standfestigkeit, die Jahre überdauert. Flexibilität, wo es sein muss.

Die MEPA-Wannenfüße bestehen durch ein überlegtes technisches Design, das funktional und qualitativ überzeugt. Voneinander unabhängige Einstellmöglichkeiten sorgen für Passgenauigkeit und sicheren Stand. Universell einsetzbar sind sie in wenigen Arbeitsschritten rationell und schnell montiert.

In jeder Einbausituation: sicher, punktgenau und standstabil

Perfekt aufeinander abgestimmte Zubehörkomponenten erleichtern die Montage, wie z. B. der montagefreundliche EasyLift-Wannenfuß für die stabile Mittenabstützung von Duschwannen sowie Wannenleisten- oder -anker für die Abstützung des Wannenrandes. Ergänzende Produkte zur schalldämmenden und fugendichten Installation der Bade- und Duschwannen ermöglichen die Einhaltung der DIN 4109. Gleichzeitig garantieren Wannenfüße, Wannenrandabstützungen und Wannenrandabdichtung in ihrer Kombination den professionellen Einbau – stabil, sicher und komfortabel.

Garantierte Qualität

30 Jahre MEPA-Qualitätsgarantie*

Mit der Entwicklung der ersten höhenverstellbaren Dusch- und Badewannenfüße hat sich MEPA einen Namen als Pionier der Wanneneinbautechnik gemacht und unterzieht sämtliche von MEPA hergestellte Produkte intensiven Qualitätskontrollen.

Seinen kontinuierlich hohen Qualitätsanspruch unterstreicht das Unternehmen mit einer 30-jährigen Garantie für die wichtigsten Produkte in diesem Bereich. Die Garantie deckt eventuelle Mängel ab, die auf Herstellungs- und Konstruktionsfehlern beruhen – gerade deshalb, weil das Unternehmen von der Qualität seiner Produkte uneingeschränkt überzeugt ist. So sind Sie in jedem Fall auf der sicheren Seite.

- Aufeinander abgestimmte Komponenten für eine fachgerechte und schalldämmende Installation nach den allgemein anerkannten Regeln der Technik
- Entwickelt mit über 50 Jahren Erfahrung und Kompetenz für den Sanitärbereich
- Mit höchstem Qualitätsanspruch



MEPA Produkte mit 30-jähriger Qualitätsgarantie*:

Duschwannenfüße

	Art.-Nr.
BW-5 Maxi	150 130
BW-5 SF	150 140
Montagerahmen:	
SF RE 150/180	150 181
SF RE 120/120 Stahl	150 182
SF RE 100/100 Acryl	150 183
SF RE XL 100/160 Stahl	150 184
SF 5-Eck / ¼-Kreis	150 185

Wannenrandabstützung

	Art.-Nr.
Wannenanker	190 021
Wannenleisten:	
für Badewannen	190 031
für Duschwannen	190 032

Badewannenfüße

	Art.-Nr.
WS grip Kaldewei	110 020
WS grip Bette	110 025
WSuni	110 015
WS-Plus	110 010
WA	100 030
WA-Plus	100 039

Schalldämmung

	Art.-Nr.
Wannenprofil-Duo	180 010

Bestens aufgestellt

Produktkompass Duschwannenfüße

Wannen...		Duschwannen									
...typen	...tiefen	tief/flach/ extraflach/superflach		extraflach/ superflach		extraflach/ superflach		extraflach/ superflach		extraflach/ superflach	
...einbauhöhe	100 bis 185 mm	85 bis 105 mm		65 bis 190 mm		65 bis 190 mm		65 bis 190 mm		95 bis 185 mm	
...größen	mind. 80 x 75 cm max. 100 x 100 cm	mind. 80 x 75 cm max. 100 x 100 cm		mind. 80 x 75 cm max. 100 x 160 cm		mind. 80 x 75 cm max. 120 x 120 cm		mind. 80 x 75 cm max. 100 x 100 cm ¹⁾		mind. 70 x 70 cm max. 150 x 180 cm	
Wannenfuß	BW-5 Maxi 150 130 Seite 18	BW-5 SF 150 140 Seite 18		Montagerahmen SF RE XL 100/160 Stahl 150 184 Seite 22		Montagerahmen SF RE 120/120 Stahl 150 182 Seite 20		Montagerahmen SF RE100/100 Acryl 150 183 Seite 20		Montagerahmen SF RE 150/180 150 181 Seite 23	
		Stahl	Acryl	Stahl	Acryl	Stahl	Stahl	Acryl	Stahl	Acryl	
+ Wannenrandabstützung	Wannenanker 190 021 Seite 30	■		■							
	Wannenleisten Duschwanne oder Badewanne 190 032 190 031 Seite 31		■		■						
+ Wannenabdichtung	Wannenabdichtband Aquaproof Typ II 180 041 Seite 32	■	■	■	■	■	■	■	■	■	
+ Schalldämmung	Antidröhnmatte Duschwanne oder Badewanne 180 020 180 021 Seite 34	■	■	■	■	■	■	■	■	■	
	Schalldämmband 180 030 Seite 34	■	■	■	■						

MEPA Wannen-Sets

Sicherheit im Paket.

- stabil
- superdicht
- schalldämmend
- +Schallschutzgutachten und Dichtheitszertifikat

Schalldgutachten nach DIN 4109 bzw. VDI 4100*





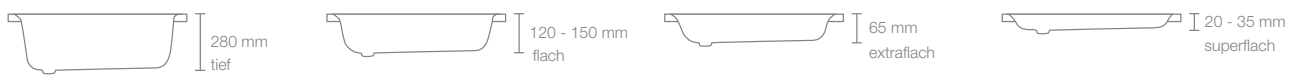



Stahl	Acryl
182 101 Seite 19	182 107 Seite 19
MEPA Duschwannen-Set BW-5 Maxi 3+	
■	■

Stahl	Acryl
182 123 Seite 21	182 126 Seite 21
MEPA Duschwannen-Set Montagerahmen SF RE 3+	
■	■

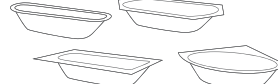

* Je Gutachten können eine oder mehrere Schallschutzstufen (SS) nach VDI 4100 erfüllt sein. Nähere Angaben entnehmen Sie bitte den Schallschutzgutachten, welche wir Ihnen auf Wunsch gerne per E-Mail zusenden.

Produktkompass Badewannenfüße

Badewannen			
 <p>Rechteck-/Oval-/Eck²⁾- und Sechseckwannen</p> <p>130 bis 195 mm</p> <p>max. 180 x 80 cm</p> <p>WSgrip Kaldewei³⁾</p> <p>110 020 Seite 24</p>  <p>Stahl</p>	 <p>Rechteck-/Oval-/Eck²⁾- und Sechseckwannen</p> <p>130 bis 195 mm</p> <p>max. 180 x 80 cm</p> <p>WSgrip Bette³⁾</p> <p>110 025 Seite 24</p>  <p>Stahl</p>	 <p>Rechteck-/Oval-/Eck²⁾- und Sechseckwannen</p> <p>180 bis 265 mm</p> <p>max. 180 x 80 cm</p> <p>WSuni</p> <p>110 015 Seite 26</p>  <p>Stahl</p>	 <p>Rechteck-/Oval-/Eck²⁾-/Sechseck- und Raumsparwannen</p> <p>110 bis 190 mm</p> <p>max. 180 x 80 cm</p> <p>WA</p> <p>100 030 Seite 28</p>  <p>Acryl</p>
■	■	■	■
!	!	!	■
■	■	■	■
■	■	■	■
■	■	■	■

Stahl	Stahl	Stahl	Acryl
182 111 Seite 25	182 113 Seite 25	182 115 Seite 27	182 128 Seite 29
			

■	■	■	■
---	---	---	---

■ wird zur fachgerechten Montage benötigt/empfohlen
 ! kann Alternativ zum Wannenanker eingesetzt werden

¹⁾ mit Zubehör bis max. 120 x 120 cm, Art.-Nr. 150 194
²⁾ Modellabhängig!
³⁾ NUR WANNENMODELLE KALDEWEI BZW. BETTE!



Flach wie nie – stabil und flexibel wie immer

Montagerahmen SF

Ab 65 mm – für eine optimale und schnelle Montage von extraflachen und superflachen Stahl- und Acrylwannen.

Superflach liegt im Trend, daher sind auch die Montagerahmen SF superflach und für Installationen ab 65 mm Einbauhöhe bestens aufgestellt. Alle Montageschritte erfolgen bequem von oben und bieten durch das durchdachte Konzept einen fachgerechten und standstabilen Einbau.

Mit der 30-jährigen Garantie für die wichtigsten Produkte im Bereich Wanneneinbau-Technik unterstreicht MEPA den kontinuierlich hohen Qualitätsanspruch auch für die Montagerahmen SF.





MR SF Rechteck 100/100 Acryl

Für Acrylduschwannen von 80 x 75 cm bis 100 x 100 cm oder 120 x 120 cm (mit Zubehör) mit EasyLift-Wannenfuß.

[Seite 20](#)



MR SF Rechteck 120/120 Stahl

Für Stahlduschwannen von 80 x 75 cm bis 120 x 120 cm mit EasyLift-Wannenfuß zur mittleren Abstützung.

[Seite 20](#)



MR SF Rechteck XL 100/160 Stahl

Für Stahlduschwannen von 80 x 75 cm bis 100 x 160 cm mit EasyLift-Wannenfüßen zur mittleren Abstützung.

Erhältlich ab 2. Quartal 2015

[Seite 22](#)

Rasche Montage:
Höhenanpassung ohne Werkzeug.

Automatischer Ausgleich der Wannenebenenheiten von Acrylwannen durch federgelagerte und klebefixierte Stifte.

Optimale Handhabung:
Einfache Verstellbarkeit der Länge.

Der neue EasyLift Wannenfuß:
Einfach Leine ziehen und die Mittenabstützung ist ganz easy aufgestellt (für Einbauhöhen von 55 – 110 mm).





Mit Sicherheit alles im Paket

MEPA Wannensets 3s+

Bestens aufgestellt mit den MEPA Wannensets

Für jede Einbausituation Sicherheit bei der Montage – Mit höchstem Qualitäts-Anspruch bietet MEPA seit mehr als 50 Jahren Wanneneinbau-Technik, die innovativ und praxisnah ist.

Für eine rationelle, schnelle und praxisgerechte Montage in wenigen Arbeitsschritten bietet MEPA die Wannensets 3s+ an. Alles komplett in einem Set mit abgestimmten Komponenten für eine fachgerechte und schalldämmende Installation nach den allgemein anerkannten Regeln der Technik. Ein **S** für die stabilen Wannensfüße, ein zweites **S** für das superdichte Wannensabdichtband Aquaproof, ein drittes **S** für die schalldämmenden Komponenten und als zusätzliches **+** verfügen alle Sets über ein eigenes Schallschutzgutachten und Dichtheitszertifikat.

So sind Dusch- und Badewannen in jeder Einbausituation stabil, superdicht und schalldämmend aufgestellt.

Moderne Dusch- und Badesysteme sind variantenreich. Vielfältige Grundformen, Größen, Tiefen, Materialien und Einbauvarianten werden von vielen verschiedenen Herstellern angeboten. MEPA bietet mit den Wannen-Sets 3s+ für jede Einbausituation Sicherheit bei der Montage.

- S**tabil
- S**uperdicht
- S**challdämmend
- +** Schallschutzgutachten und Dichtheitszertifikat



Dabei sind alle Komponenten im Set wichtig, denn: eine Kette ist nur so stark, wie ihr schwächstes Glied – versagt eine Komponente, ist der gesamte Einbau gefährdet. Deshalb werden in den MEPA Wannen-Sets 3s+ nur qualitativ beste Komponenten eingesetzt. Das spart Zeit bei der Montage und schützt gleichzeitig vor Montagefehlern anderer Gewerke und dadurch bedingte Regressansprüche.

Der stabile Wannenfuß und die superdichte Abdichtung sind perfekt aufeinander abgestimmt. Dazu wirken verschiedene Komponenten mit schalldämmenden Eigenschaften effizient Schallbrücken entgegen. Mit einem **+** an Planungssicherheit, denn die hervorragenden Schallschutzeigenschaften und die Dichtigkeit von MEPA-Aquaproof sind mit Schallschutzgutachten bzw. Dichtheitszertifikat belegt.

Alles komplett im Set für eine standsichere und schnelle Montage mit schalltechnisch hervorragenden Eigenschaften – das sind die MEPA Wannen-Sets 3s+.



MEPA Wannen-Sets 3s+

ab Seite 19

1. S

Stabil

Standstabile und sichere Lösungen für die Praxis. Die bewährten MEPA Wannenfüße, -anker und -leisten überzeugen funktional und qualitativ. Die durchdachten Einstellmöglichkeiten sorgen für Passgenauigkeit und sicheren Stand.



2. S

Superdicht

Anschlussfugen benötigen wasserdichte Lösungen. Die wirksame Dichtigkeit des elastischen und dehnbaren Abdichtbands Aquaproof wurde durch die Prüfung der Säurefließner-Vereinigung e.V. belegt.



3. S

Schalldämmend

Antidröhnmatte, Schalldämmband und ADS-Kappen bieten effektiven Schallschutz durch die schalldämmte, fachgerecht vom Baukörper getrennte Montage.

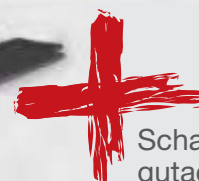

Schallschutzgutachten und Dichtheitszertifikat

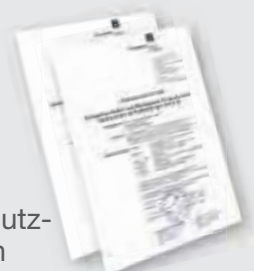

Hält den Rand.



Auch wenn's
mal **dicke** kommt.

Perfekte Randunterstützung

Wannenrandabstützung

Ein starkes Programm zur Wannenrandabstützung von Stahl- und Acrylwannen.

Die **Wannenanker** dienen in Verbindung mit den entsprechenden Wannenfüßen zur exakten Positionierung und schalldämmenden Verankerung an die Umschließungswände der Wanne. Sie stützen dabei den Wannenrand ab und fixieren den Wannenrand schalldämmt zur Wand. Das spezielle Montageraster bietet eine schnelle Höhen-Verstellbarkeit und führt zu einer formschlüssigen Verbindung. Der Klemmbügel wird werkzeuglos mit einer Rändelschraube arretiert.

Die **Wannenleisten** bieten die Möglichkeit weitreichender Randunterstützung und wirken den hohen Belastungen an den Wannenrändern entgegen. Klaffende, gerissene Silikonnähte am Wannenrand gehören damit zur Vergangenheit. Mehrere Dübelfixierungen gewährleisten eine sehr gute Kraftverteilung, optimal bei Montage an Leichtbauwänden. Für den Anpressdruck zur Wand hin sorgt der verstellbare Klemmbügel. Die Arretierung erfolgt schnell und werkzeuglos mittels einer Rändelmutter.

MEPA-Wannenanker und -leisten sind einzeln erhältlich und Bestandteil verschiedener MEPA Wannen-Sets 3s+.



Wannenanker

Die halten den Rand – Sie sind die funktionalen und durchdachten Helfer für eine stabile Wannenrandbefestigung. Optimal für Stahlwannen.

Seite 30



Wannenleisten für Badewannen

Die leisten was – Satz für Badewannen aus Stahl und Acryl mit drei Wannenleisten und einem T-Verbindungsstück für eine besonders komfortable Montage.

Seite 31



Wannenleisten für Duschwannen

Die Bewährten, die jetzt noch mehr leisten – Satz für Duschwannen aus Stahl und Acryl mit zwei Wannenleisten.

Seite 31

Belastungen und Zugkräfte

An Bade- und Duschwannen aus Stahl, Acryl und anderen Werkstoffen werden hohe Anforderungen an die Statik gestellt. Die Zug- und Druckkräfte, die auf den Wannenkörper wirken, müssen daher sorgfältig abgefangen werden.

Die Kombination aus Wannenfuß und Wannenrandabstützung sorgt dafür, dass die auftretenden Kräfte aufgenommen werden und die Gesamtkonstruktion dauerhaft stabil und sicher über Jahre genutzt werden kann. Dabei müssen die Anforderungen an Statik, Schallschutz und Abdichtung stets im gleichen Umfang beachtet werden.

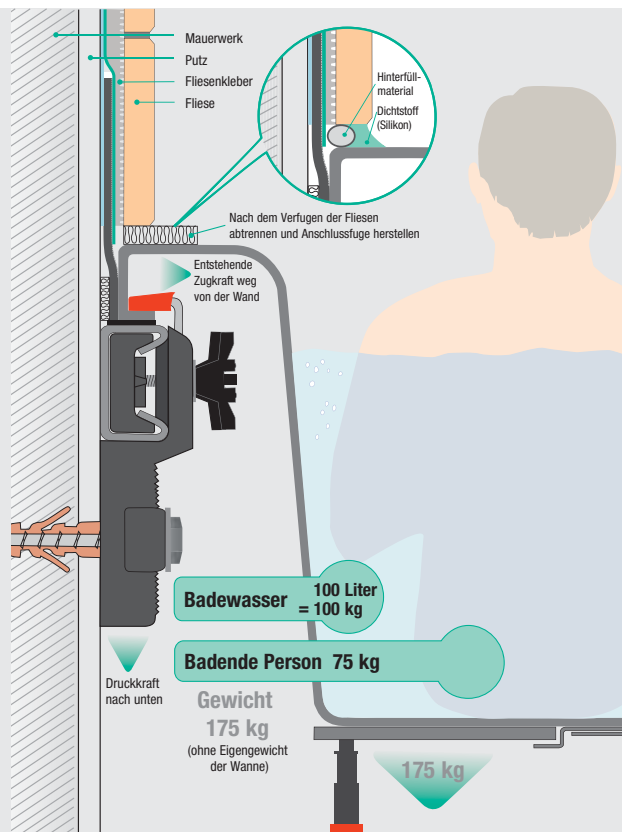

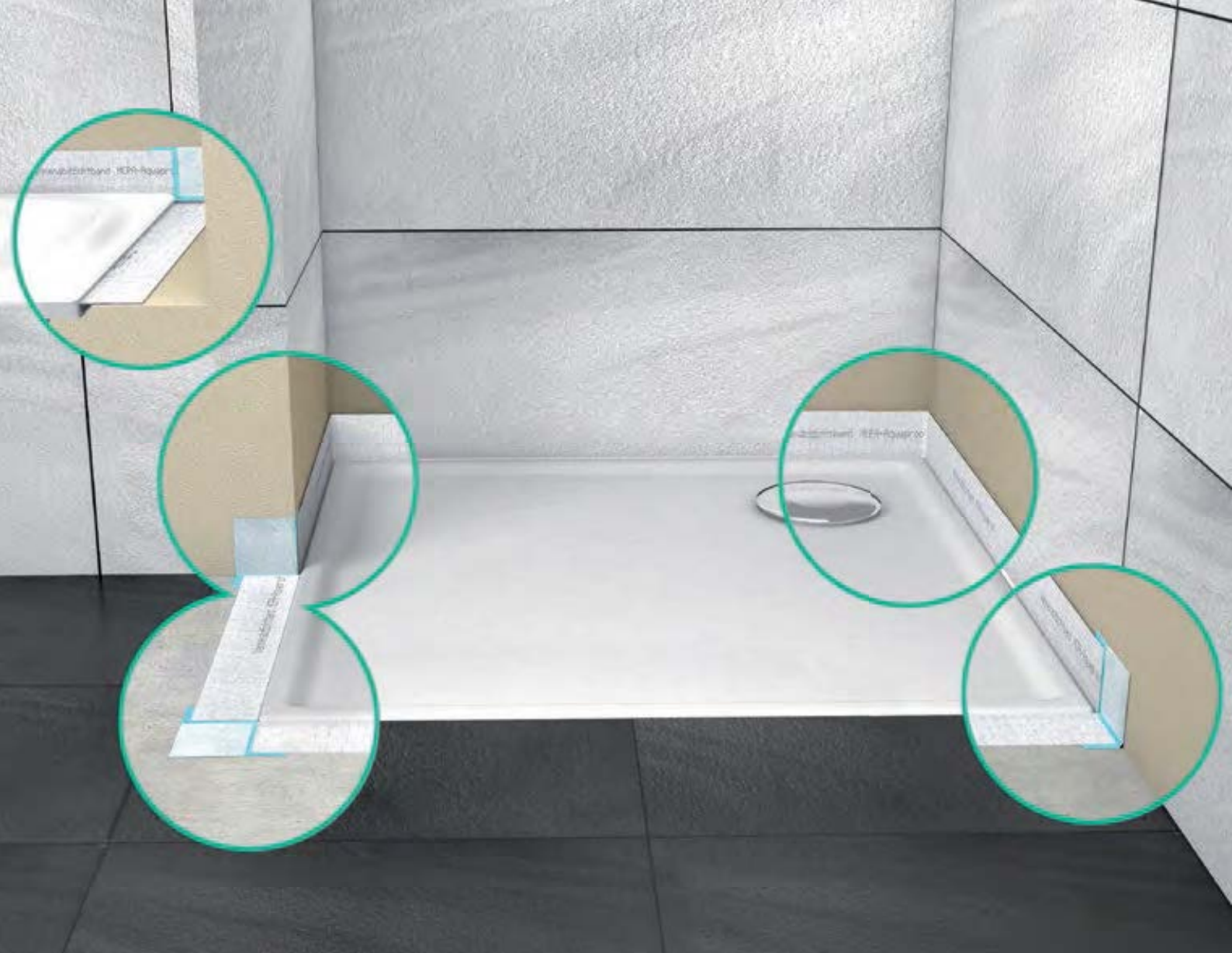

Elastisch, dehnbar, wasserdicht

Wannenrandabdichtung

Die schönste Wanne bleibt nur dann dauerhaft makellos, wenn die Abdichtung zwischen Wanne, Wand und Boden wasserdicht ist. Eine elastische Silikonfuge ist keine Abdichtungsmaßnahme. Zudem verlieren die Silikonfugen durch die ständige Zug- und Druckbelastung mit der Zeit an Elastizität und können rissig werden. Ohne eine Abdichtung kann eindringende Feuchtigkeit im Mauerwerk oder Boden zu Feuchteschäden führen.

Das Wannenabdichtband **MEPA-Aquaproof** bietet hier zuverlässigen Schutz.



Aquaproof

Mit **Aquaproof** hat MEPA ein Abdichtband zur sicheren und flexiblen Wandabdichtung von Dusch- und Badewannen entwickelt. **Ausgezeichnet mit dem Plus X Award für Innovation und Funktionalität** sowie als „**Wannenabdichtband des Jahres**“ gekürt, ist es zuverlässig, flexibel und ermöglicht eine einfache Montage.



MEPA-Aquaproof

Seite 32

Aquaproof 3D

Das neue **Aquaproof 3D** greift das Prinzip des **Aquaproof** auf und erweitert die Abdichtungsmöglichkeiten. Denn mit Hilfe des **Aquaproof 3D** können jetzt auch bodengleich eingebaute Duschwannen oder Badewannen mit Ablageflächen rundum sicher abgedichtet werden. Hier sorgt die **Aquaproof 3D-Ecke** für die sichere Abdichtung der verschiedenen Übergänge an Wand und Boden.



MEPA-Aquaproof 3D

Seite 33

Einfach vorteilhaft

- Zur wasserdichten Abdichtung von Wannenrändern zur Wand und zum Boden
- Erfüllt die vom Fachverband Fliesen und Naturstein im Merkblatt „Verbundabdichtungen“ beschriebene Ausführung eines dichtenden Wandanschlusses
- Geprüft wasserdicht (nach ETAG 022, Teil 1, Anhang A)
- Für alle gängigen Wannen-Materialien, z. B. Stahl, Acryl, Mineralguss
- Für nahezu alle Einbausituationen, egal ob...
 - Dusch- oder Badewanne
 - die Wanne auf Füßen steht oder auf einem Träger liegt
 - Duschwanne mit Stufe, bodengleich integriert oder Badewanne mit Ablagefläche

- Geeignet für alle gängigen Untergründe im Dusch- und Badewannenbereich (z. B. Zementputz, Gipskarton, Gipsfaser, Leichtbeton u. ä.)
- Butyldichtband im Vlies-Folienverbund, beidseitig klebend
- Besonders flexibel und anpassungsfähig – keine Ausformung von Laschen oder Quetschalten in der Ecke – spannungsfreie Montage
- Erhältlich in verschiedenen Sets – einzeln oder als Komplettlösung zur schalldämmenden Montage nach DIN 4109

Geprüfte Dichtheit

Die **Säurefliesner-Vereinigung e.V.** prüfte in Anlehnung an ETAG 022, der Leitlinie für die Europäische Technische Zulassung für Abdichtungen für Wände und Böden in Nassräumen*. Der Probeaufbau wurde mit Kalt- und bis zu 90° C Heißwasser bebraust. Die Fuge zwischen Fliesen und Wannenrand blieb dabei absichtlich offen. Nach vielfachen Brausezyklen stand fest: **„Dabei sind keine Undichtigkeiten festgestellt worden, sodass die Wasserdichtigkeit des Dichtbandes selbst, wie auch der Anschlüsse zur Duschwanne und zur Wand, nachgewiesen ist.“**



* Teil 1, Anhang A (Untersuchungsbericht 5602/12)



Effektiver Schallschutz

Schalldämmung

Schallschutz setzt sich aus kombinierten Maßnahmen gegen Körperschall und Luftschall zusammen, indem potenzierende Schallbrücken vermieden und ein Übergriff von Luftschall auf Resonanzkörper verhindert werden. Denn Geräusche, die bei der Benutzung von Bade- und Duschwannen in benachbarte Räume dringen, können als störend empfunden werden. Eine geringe Geräuschentwicklung ist somit ein wesentliches Komfortmerkmal.

Die Wanneneinbausysteme von MEPA berücksichtigen in hohem Maße nicht nur dieses Kriterium, sondern sind zudem äußerst montagefreundlich und sicher im Einsatz. So enthalten zum Beispiel die MEPA Wannensets 3s+ alles, um die Schallübertragung des Wannenkörpers auf den Bauträger zu vermeiden. Die hervorragenden Schallschutzeigenschaften sind mit Schallschutzgutachten belegt.



MEPA-Schalldämmband

Zur Vermeidung von Schallbrücken bei der Abmauerung von Bade- und Duschwannen, zur Anbringung unter dem Wannenrand (Wannenauflage).

Seite 34

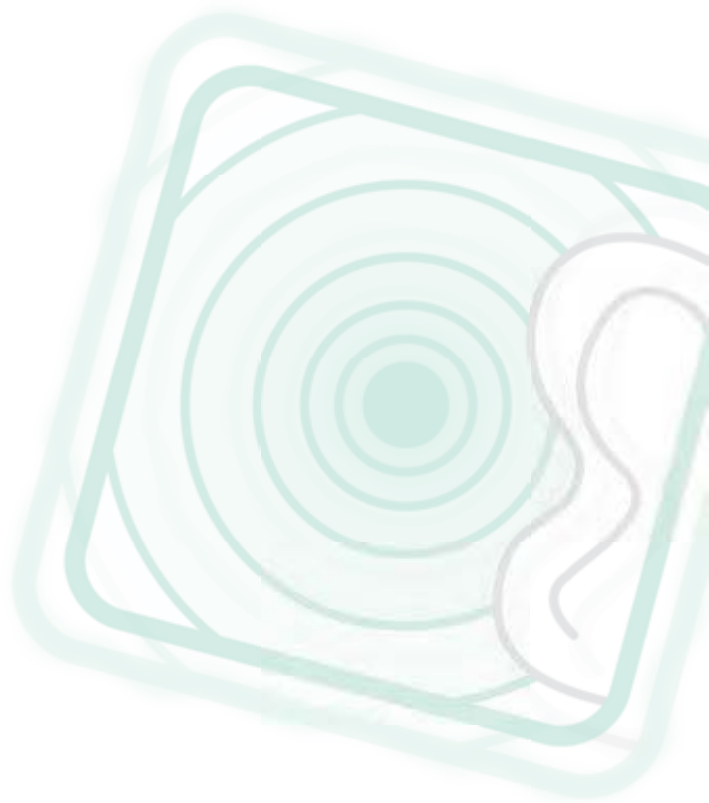

Anti-Dröhn-Matten

Zur Reduzierung der auftretenden Schwingungen des Resonanzkörpers, Ausführungen für Dusch- und Badewannen erhältlich.

Seite 34

Das hört man gern

Das + der MEPA Wannen-Sets 3s+:

Schallschutzeigenschaften belegt mit einem Gutachten

Die hervorragenden Schallschutzeigenschaften sind belegt – mit einem eigenen Schallschutzgutachten für jedes Set. Geprüft von den Ingenieuren und Schallschutzexperten des Fraunhofer-Institutes für Bauphysik, Stuttgart.



Schallmessung 2013 im Fraunhofer Institut für Bauphysik

	MEPA Duschwannen-Set BW-5 Maxi 3s+		MEPA Duschwannen-Set Montagerahmen SF RE 3s+		MEPA Badewannen-Set WSgrip Kaldewei 3s+		MEPA Badewannen-Set WSgrip Bette 3s+		MEPA Badewannen-Set WS 3s+		MEPA Badewannen-Set WA 3s+	
	Stahl	Acryl	Stahl	Acryl	Stahl	Stahl	Stahl	Acryl				
Installationsschallpegel nach DIN 4109	27 dB ✓	25 dB ✓	23 dB ✓	25 dB ✓	28 dB ✓*	28 dB ✓*	28 dB ✓	27 dB ✓				
Installationsschallpegel nach VDI 4100	23 dB ✓	22 dB ✓	20 dB ✓	22 dB ✓	24 dB ✓*	24 dB ✓*	24 dB ✓	24 dB ✓				

* Auf Grundlage der vorliegenden Gutachten für andere Sets können auch die o. a. Sets einen entsprechenden Schallschutz gewährleisten. Hier wird von einer Ähnlichkeit/Vergleichbarkeit ausgegangen. Bestätigung durch das Fraunhofer-Institut liegt vor.

Der Duschwannenfuß, der alles kann

BW-5 Maxi/BW-5 SF

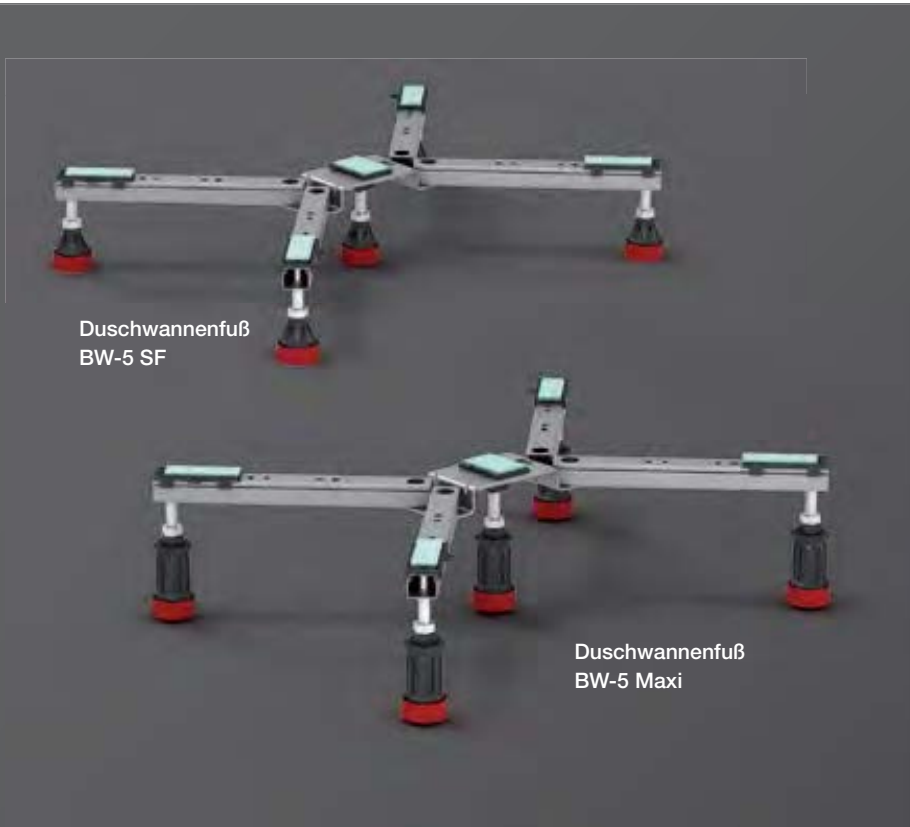

- für Stahl- und Acrylduschwannen
- 5 höhenverstellbare Schraubfüße
- ADS (Anti-Dreh- und Schallschutz-System)
- Verstellschieber zur Befestigung von Acrylduschwannen
- Befestigungsmaterial (Schrauben für Acrylduschwannen)

BW-5 Maxi

- höhenverstellbar von 100 – 185 mm

BW-5 SF

- für superflache Duschwannen
- höhenverstellbar von 85 – 105 mm

Duschwannenfuß BW-5 Maxi/BW-5 SF

Die Duschwannenfüße BW-5 Maxi und BW-5 SF sind universell einsetzbar für Duschwannen bis 1000 x 1000 mm.

Der BW-5 Maxi und BW-5 SF sind anpassungsfähig in jede Richtung. Ausziehbar, verstellbar und auf der Schiene verschiebbare selbstklebende Auflagepunkte passen sich punktgenau vielen Wannenmodellen an.

Die schallgedämmten Füße ermöglichen den Einsatz direkt auf dem Rohbetonboden oder dem Estrich. Dank des großen Breiten-, Höhen- und Tiefeneinstellbereiches sind die Duschwannenfüße in nahezu jeder Einbausituation die richtige Wahl.

Für superflache Duschwannen ist der BW-5 SF ideal ausgelegt. Eine Höhenverstellbarkeit von minimal 85 mm ermöglicht den ebenerdigen Einbau bei der Montage auf der Rohbetondecke.

Der BW-5 Maxi im Set

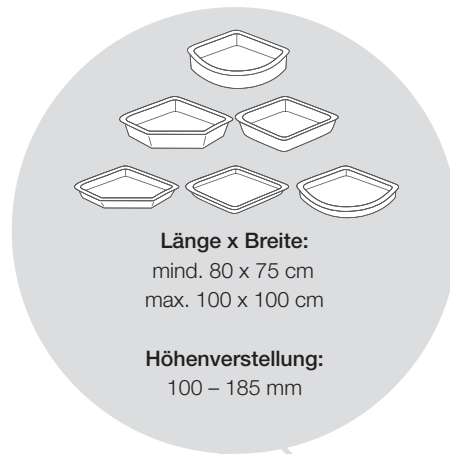

Stahl

Acryl



MEPA Duschwannen-Set BW-5 Maxi 3s+ Stahl

- Schallgutachten nach DIN 4109 und VDI 4100
- zum schalldämmenden Einbau von Duschwannen aus Stahl
- bestehend aus:
 - 1 Duschwannenfuß BW-5 Maxi
 - 1 Satz Wannenancker
 - 1 Wannendichtband Aquaproof Typ II
 - 1 Rolle Schalldämmband
 - 1 Satz Anti-Dröhn-Matten

MEPA Duschwannen-Set BW-5 Maxi 3s+ Acryl

- Schallgutachten nach DIN 4109 und VDI 4100
- zum schalldämmenden Einbau von Duschwannen aus Acryl
- bestehend aus:
 - 1 Duschwannenfuß BW-5 Maxi
 - 1 Satz Wanneneisen für Duschwannen
 - 1 Wannendichtband Aquaproof Typ II
 - 1 Rolle Schalldämmband
 - 1 Satz Anti-Dröhn-Matten
 - 1 Kartusche PU-Kleber

Für extraflache/superflache Stahl- und Acrylwannen

Montagerahmen SF Rechteck

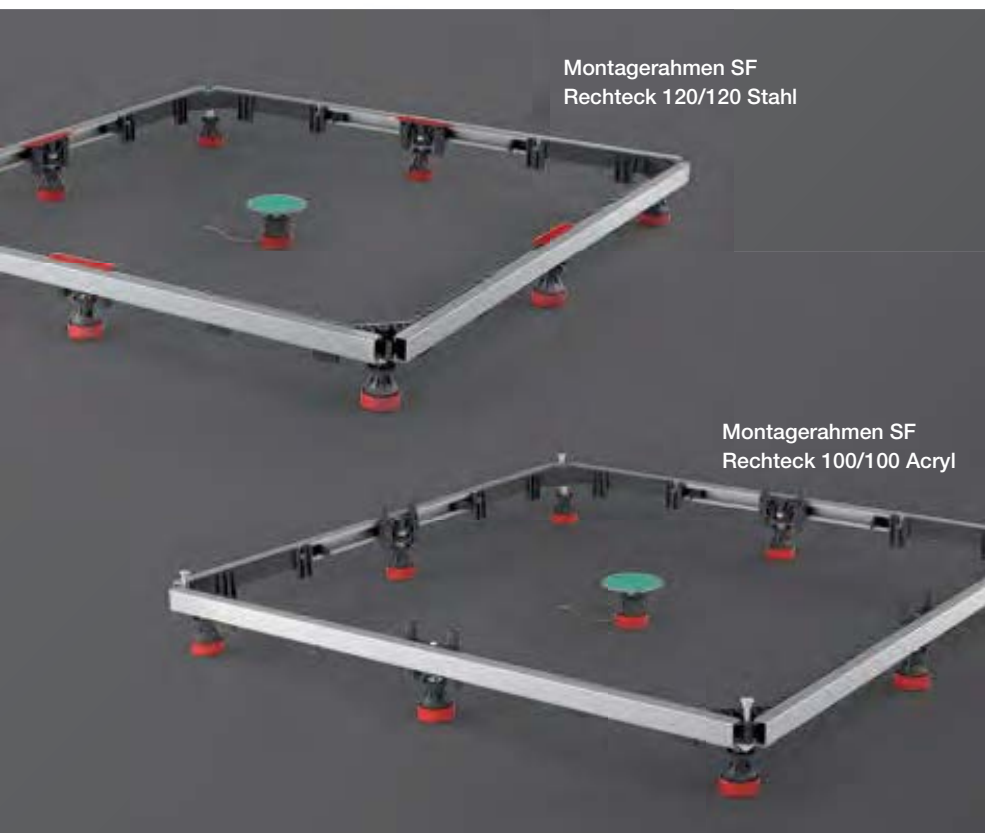

Montagerahmen SF Rechteck 120/120 Stahl

- für extra- und superflache rechteckige Duschwannen **aus Stahl**
- 8 höhenverstellbare Schraubfüße
- höhenverstellbar von 65 – 190 mm
- 1 EasyLift-Wannenfuß, separat, zur mittleren Abstützung
- ADS (Anti-Dreh- und Schallschutz-System)
- 4 Bodenlaschen zur Fixierung mit Befestigungsmaterial
- Adapterhülsen 25 mm mit Schraubgewinde
- Adapterhülsen 50 mm mit Schraubgewinde

Montagerahmen SF Rechteck 100/100 Acryl

- für Duschwannen mit gleichförmig verstärkten Holzleisten oder verstärktem GFK-Rand
- für extra- und superflache rechteckige Duschwannen **aus Acryl**
- 8 höhenverstellbare Schraubfüße
- höhenverstellbar von 65 – 190 mm
- 1 EasyLift-Wannenfuß, separat, zur mittleren Abstützung
- ADS (Anti-Dreh- und Schallschutz-System)
- 4 Bodenlaschen zur Fixierung mit Befestigungsmaterial
- Adapterhülsen 25 mm mit Schraubgewinde
- Adapterhülsen 50 mm mit Schraubgewinde
- Im Lieferumfang enthalten:
 - 2K-Epoxidharzklebstoff
 - 2-Funktionen Hilfswerkzeug

Montagerahmen SF Rechteck

Die Montagerahmen SF bieten eine optimale und schnelle Montage von extraflachen und superflachen Stahl- und Acrylwannen.

Für Installationen ab 65 mm Einbauhöhe bestens aufgestellt – die Montagerahmen SF 120/120 Stahl und 100/100 Acryl. Flexibel ablängbar und einfach einstellbar. Alle Montageschritte erfolgen bequem von oben und bieten durch das durchdachte Konzept einen fachgerechten und standstabilen Einbau.

Der Montagerahmen SF für Acrylwannen gleicht Wannenunebenheiten der Wannenrandunterseite perfekt aus. Die federgelagerten Stifte der Mittenrandabstützungen werden an den Wannenrand gedrückt und passen sich Unebenheiten automatisch an.

Fixiert durch eingespritzten 2K-Epoxidharzklebstoff ist die Abstützung dauerhaft stabil und hoch belastbar. Das optimiert die Montage und lässt keinen Raum für böse Überraschungen durch eine instabile Duschwanne.



Die Montagerahmen SF Rechteck im Set

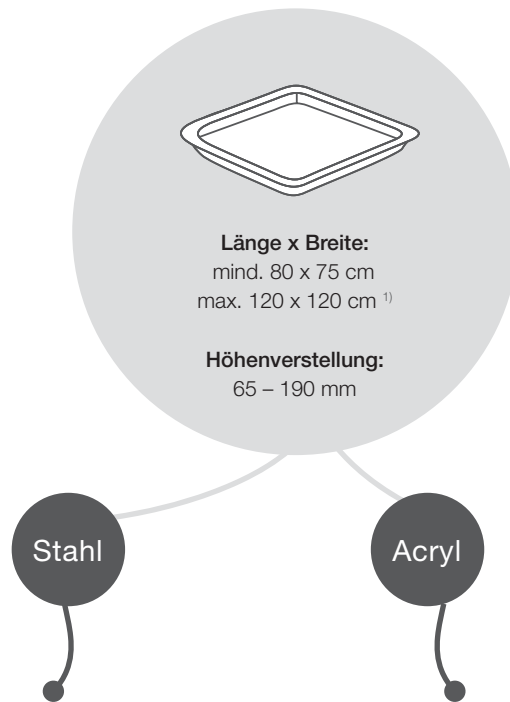

MEPA Duschwannen-Set Montagerahmen SF RE 3s+ Stahl

- Schallgutachten nach DIN 4109 und VDI 4100
- zum schalldämmenden Einbau von Duschwannen aus Stahl
- bestehend aus:
 - 1 Montagerahmen SF Rechteck 120/120 Stahl
 - 1 Wannensabdichtband Aquaproof Typ II
 - 1 Satz Anti-Dröhn-Matten

MEPA Duschwannen-Set Montagerahmen SF RE 3s+ Acryl

- Schallgutachten nach DIN 4109 und VDI 4100
- zum schalldämmenden Einbau von Duschwannen aus Acryl
- bestehend aus:
 - 1 Montagerahmen SF Rechteck 100/100 Acryl
 - 1 Wannensabdichtband Aquaproof Typ II
 - 1 Satz Anti-Dröhn-Matten
 - 1 Kartusche PU-Kleber

¹⁾ für Montagerahmen SF RE Acryl nur mit Zubehör (Art.-Nr. 150 194) bis max. 120 x 120 cm

Für große extraflache/superflache Stahlwannen

Montagerahmen SF Rechteck XL

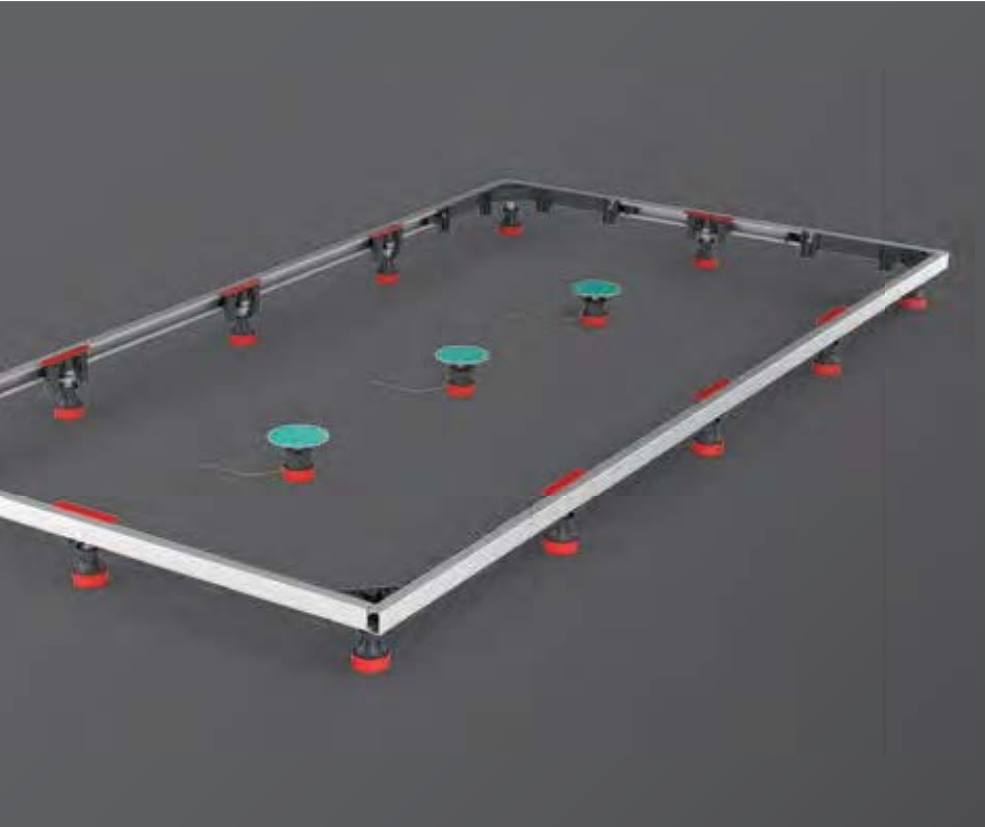

Montagerahmen SF Rechteck XL 100/160

- für extra- und superflache rechteckige Duschwannen **aus Stahl**
- 12 höhenverstellbare Schraubfüße
- höhenverstellbar von 65 – 190 mm
- ablängbar und verstellbar bis 100 x 160 cm
- 3 EasyLift-Wannenfüße, separat, zur mittleren Abstützung
- ADS (Anti-Dreh- und Schallschutz-System)
- Adapterhülsen 25 mm mit Schraubgewinde
- Adapterhülsen 50 mm mit Schraubgewinde
- Befestigungsmaterial

Montagerahmen SF Rechteck XL

Der Montagerahmen SF Rechteck XL für die Montage großzügiger Stahlwannen ab nur 65 mm Einbauhöhe.

Erhältlich ab
2. Quartal 2015

Für extra großzügige Stahlduschwannen ab 65 mm Einbauhöhe steht der Montagerahmen SF Rechteck XL 100/160 Stahl zur Verfügung. Einfach ablängbar und verstellbar bis 100 x 160 cm. Die Montageschritte erfolgen bequem von oben und bieten durch das durchdachte Konzept einen fachgerechten und standstabilen Einbau.

Die Stabilität für großzügige Stahlwannen stellen nicht nur die 12 standfesten, höhenverstellbaren Schraubfüße sicher – für die mittlere Abstützung sind 3 EasyLift-Wannenfüße enthalten. Mit den EasyLift-Wannenfüßen ist die Mittenabstützung ganz easy aufgestellt: Einfach Leine ziehen und die Wanne steht sicher (für Einbauhöhen von 55 – 110 mm).

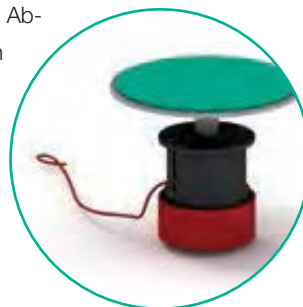

Für große extraflache/superflache Stahl- und Acrylwannen

Montagerahmen SF Rechteck 150/180

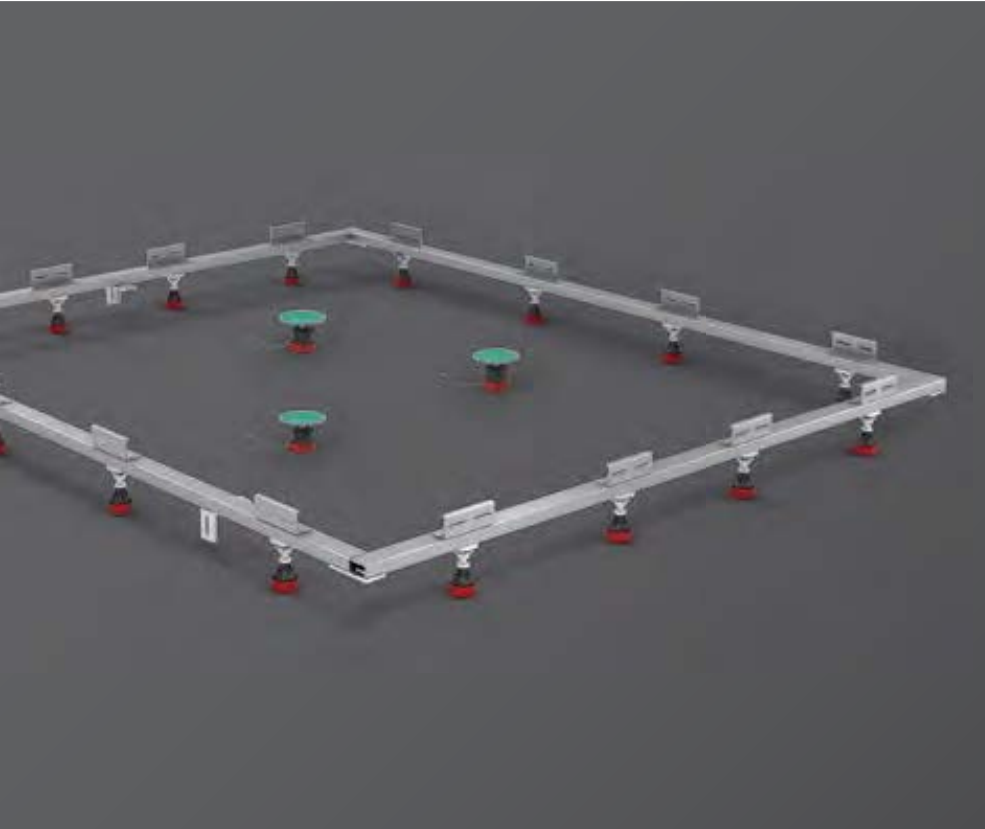

Montagerahmen SF Rechteck 150/180

- für extra- und superflache rechteckige Duschwannen **aus Stahl und Acryl**
- 16 höhenverstellbare Schraubfüße
- höhenverstellbar von 95 – 185 mm
- ablängbar in Breite und Tiefe von 70 x 70 cm bis 150 x 180 cm
- 3 EasyLift-Wannenfüße, separat, zur mittleren Abstützung
- ADS (Anti-Dreh- und Schallschutz-System)
- Bauseits kürzbar auch für Duschwannen mit Grundrissgrößen einer Badewanne, z. B. 170 x 70 cm oder 180 x 80 cm usw.

Montagerahmen SF Rechteck 150/180

Der Montagerahmen SF Rechteck 150/180 bietet für die Montage extraflacher und superflacher Stahl- und Acrylwannen ab 95 mm.

Für große Wannen aus Stahl oder Acryl und ab einer Einbauhöhe von 95 mm, ist der Montagerahmen SF Rechteck 150/180 konzipiert. Flexibel ablängbar von 70 x 70 cm bis 150 x 180 cm ist der Montagerahmen auch kürzbar für Duschwannen mit der Grundrissgröße einer Badewanne. Alle Montageschritte erfolgen bequem von oben und bieten durch das durchdachte Konzept einen fachgerechten und standstabilen Einbau. Für die mittlere Abstützung sind 3 EasyLift-Wannenfüße enthalten

INFO

Rasant schnell montiert

WSgrip Kaldewei/Bette



WSgrip Kaldewei

- für Kaldewei-Stahlbadewannen
- 2 Winkeltraversen
- 4 höhenverstellbare Schraubfüße
- ADS (Anti-Dreh- und Schallschutz-System)
- höhenverstellbar von 130 – 195 mm

WSgrip Bette

- für Bette-Stahlbadewannen
- 2 Winkeltraversen
- 4 höhenverstellbare Schraubfüße
- ADS (Anti-Dreh- und Schallschutz-System)
- höhenverstellbar von 130 – 195 mm

Badewannenfuß WSgrip Kaldewei/Bette

Blitzschnell montiert, standstabil verbunden – der Wannenfuß WSgrip für Stahlbadewannen von Kaldewei und Bette.

Rationell und schnell montiert, mit wenigen Arbeitsschritten. Die metallverstärkten Halterungen sorgen für eine dauerhafte und stabile Verbindung. Die komfortable Justierung der Schraubfüße mit großem Verstellbereich von 130 mm bis 195 mm garantiert Flexibilität bei der Montage. Die hochwertigen, schallgedämmten Schraubfüße sind zudem mit ADS-System (Anti-Dreh- und Schallschutz-System) ausgestattet.

Einstecken – ausrichten – festziehen.

Die Nocken oder Arretierungsstreifen an den speziell entwickelten Wannenfüßen lassen sich in die bereits an der Wannen werkseitig angebrachte, herstellerspezifische Halterung arretieren und sorgen für eine dauerhafte und stabile Verbindung.



Vielseitig in der Höhe verstellbar – Gewindehülse und Gewindebolzen sind individuell justierbar.

Der Badewannenfuß WSgrip im Set

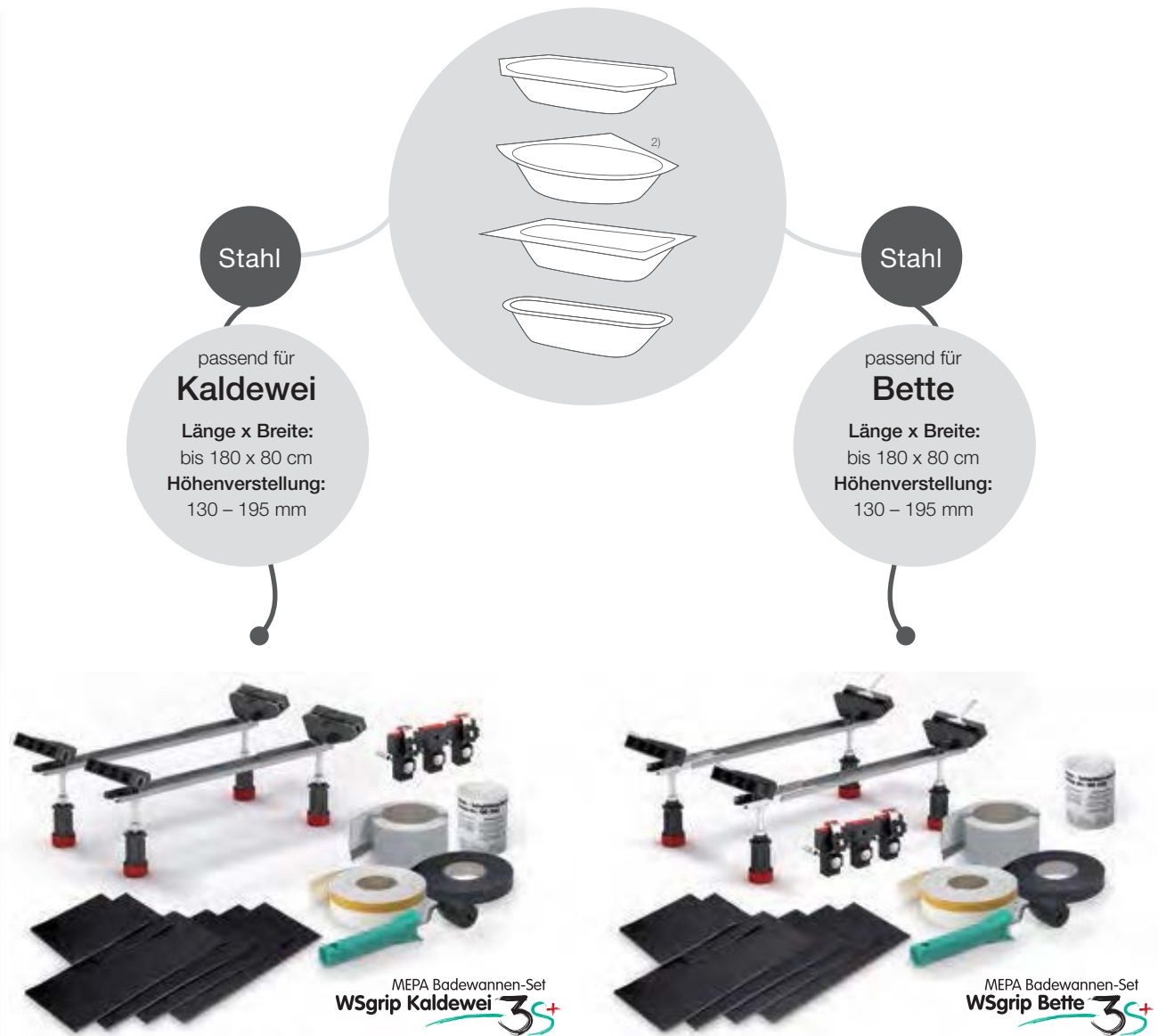

MEPA Badewannen-Set WSgrip Kaldewei 3s+

- Schallgutachten nach DIN 4109 und VDI 4100
- zum schalldämmenden Einbau von Badewannen aus Stahl
- bestehend aus:
 - 1 Badewannenfuß WSgrip Kaldewei
 - 1 Satz Wannenancker
 - 1 Wannendichtband Aquaproof Typ II
 - 1 Rolle Schalldämmband
 - 1 Satz Anti-Dröhn-Matten

MEPA Badewannen-Set WSgrip Bette 3s+

- Schallgutachten nach DIN 4109 und VDI 4100
- zum schalldämmenden Einbau von Badewannen aus Stahl
- bestehend aus:
 - 1 Badewannenfuß WSgrip Bette
 - 1 Satz Wannenancker
 - 1 Wannendichtband Aquaproof Typ II
 - 1 Rolle Schalldämmband
 - 1 Satz Anti-Dröhn-Matten

Passend eingestellt – für stabile und leichte Montage

WSuni/WS-Plus



- für Stahlbadewannen mit Materialstärke ab 2,3 mm
- 2 Winkeltraversen
- 4 höhenverstellbare Schraubfüße
- ADS (Anti-Dreh- und Schallschutz-System)
- höhenverstellbar von 180 – 265 mm
- 1 Verbindungsschiene

WS-Plus

- bestehend aus:
 - 1 Badewannenfuß WSuni
 - 1 Satz Wannenanker

Badewannenfuß WSuni/WS-Plus

Der MEPA Wannenfuß WSuni passt sich dreidimensional allen Wannengrößen und -formen sowie Befestigungstechniken an.

Unabhängig von der Größe, der Form und dem Fabrikat der Wanne – der MEPA Wannenfuß WSuni passt einfach. Für alle Stahlbadewannen bis 1800 x 800 mm und einer Materialstärke ab 2,3 mm bietet er stabilen Stand.

Die höhenverstellbaren Füße mit schwenkbarer Wannenauflage sind einzeln seitlich verschiebbar. Die großflächigen Wannenauflagen passen sich schwenkbar der Wölbung an und sind selbstklebend ausgestattet.

Mit dem **WS-Plus** ist ein Satz Wannenanker zur fachgerechten Wannenrandabstützung bereits im Lieferumfang enthalten.



Der Badewannenfuß WSuni im Set



MEPA Badewannen-Set WS

- Schallgutachten nach DIN 4109 und VDI 4100
- zum schalldämmenden Einbau von Badewannen aus Stahl mit Materialstärke ab 2,3 mm
- bestehend aus:
 - 1 Badewannenfuß WSuni
 - 1 Satz Wannenanker
 - 1 Wannenabdichtband Aquaproof Typ II
 - 1 Rolle Schalldämmband
 - 1 Satz Anti-Dröhn-Matten

Gut zu Fuß beim Einbau von Acryl-Badewannen

WAWA-Plus

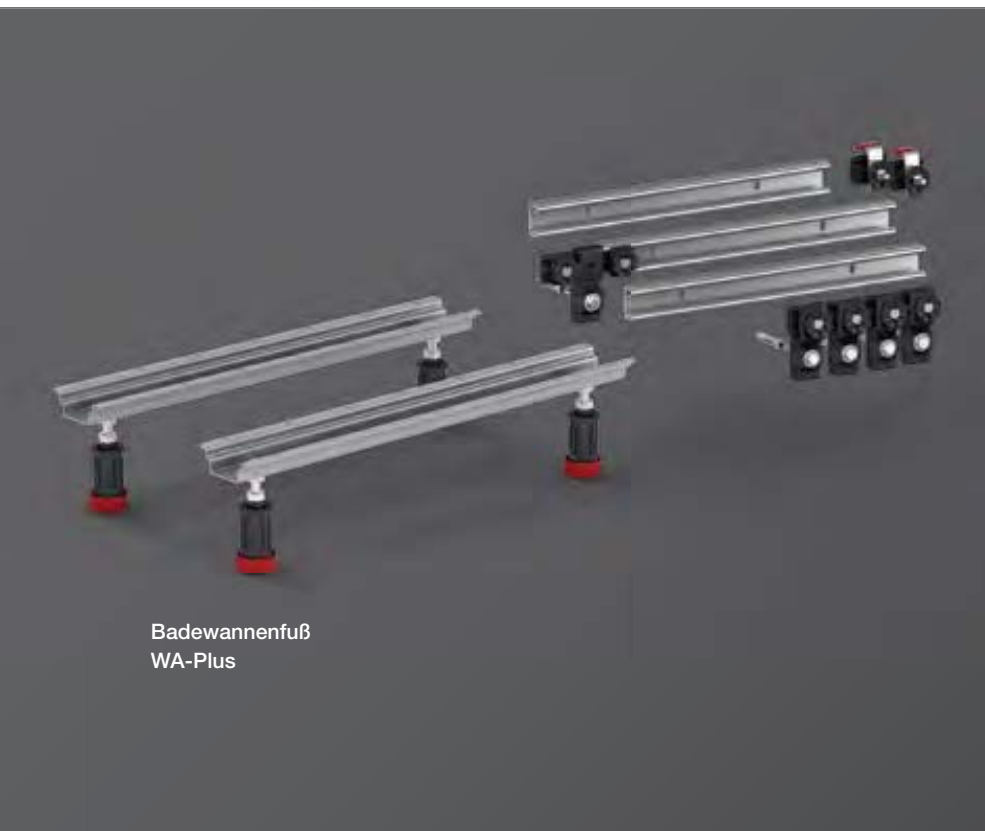

Badewannenfuß
WA-Plus

- für Acrylbadewannen und Raumsparwannen
- 2 Traversen 550 x 85 x 25 mm
- 4 höhenverstellbare Schraubfüße
- ADS (Anti-Dreh- und Schallschutz-System)
- höhenverstellbar von 110 – 190 mm
- seitlich versetzbar bis 130 mm

WA-Plus

- bis 190 x 90 cm
- bestehend aus:
 - 1 Badewannenfuß WA
 - 1 Satz Wannenleisten für Badewannen

Badewannenfuß WAWA-Plus

Passend für Acrylwannen mit einlaminiertem Bodenbrett bis 1800 x 800 mm und Raumsparwannen.

Die Winkeltraversen lassen sich passend zur Wannenform individuell ablängen. Die Schraubfüße sind seitlich bis 130 mm versetzbar, daher keinerlei Probleme mit dahinter liegenden Rohrleitungen. Die Wannenfüße sind höhenverstellbar von min. 110 mm bis max. 190 mm.

Der **WA-Plus** in der optimalen Kombination von Wannenfuß WA mit einem Satz Wannenleisten für Badewannen zur fachgerechten Wannenrandabstützung ist einsetzbar für Acrylbadewannen bis **1900 x 900 mm**.



INFO

Der Badewannenfuß WA im Set

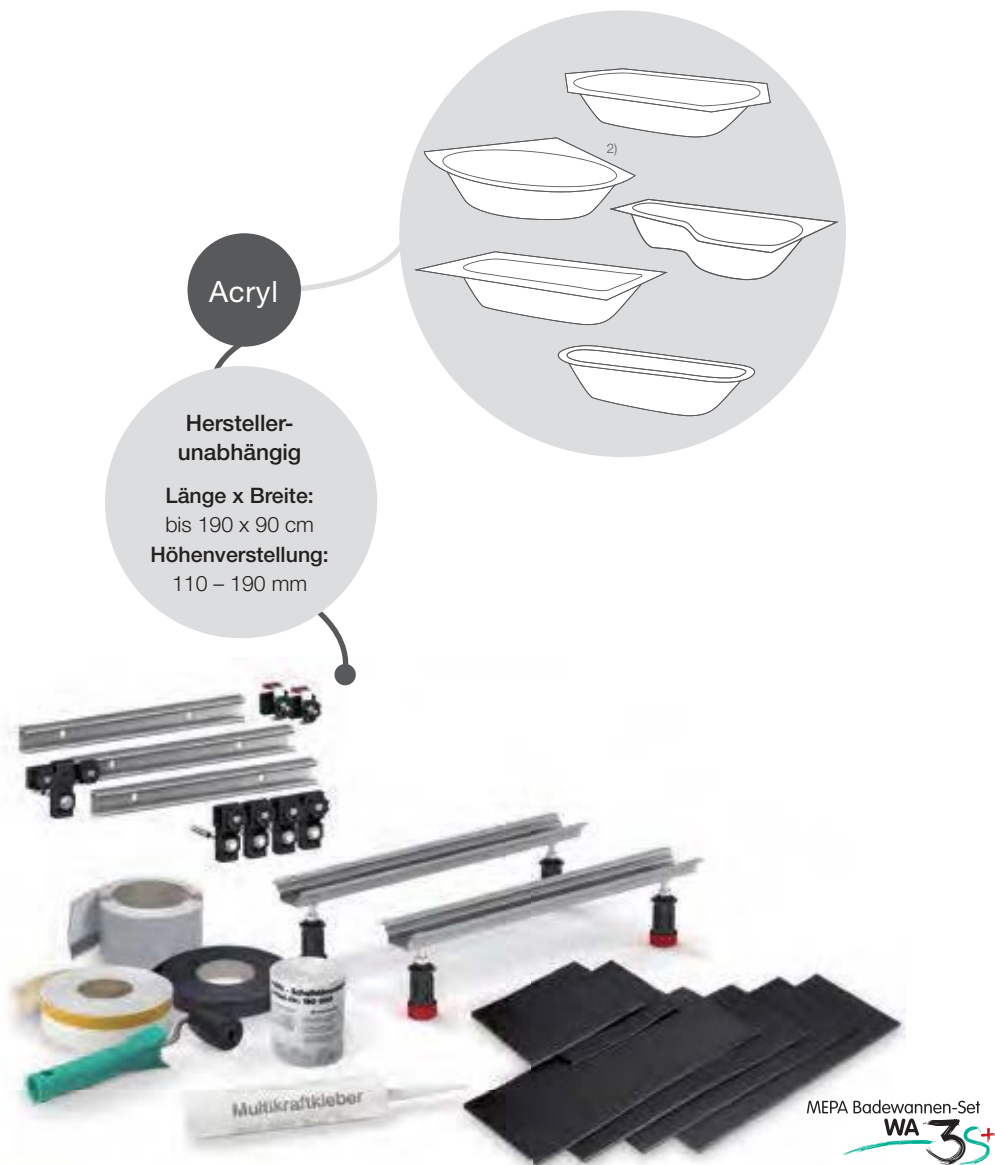

MEPA Badewannen-Set WA

- Schallgutachten nach DIN 4109 und VDI 4100
- zum schalldämmenden Einbau von Badewannen aus Acryl
- bestehend aus:
 - 1 Badewannenfuß WA-Plus, inkl.
1 Satz Wannenleisten für Badewannen
 - 1 Wannenabdichtband Aquaproof Typ II
 - 1 Rolle Schalldämmband
 - 1 Satz Anti-Dröhn-Matten
 - 1 Kartusche PU-Kleber

Die halten den Rand

Wannenanker



Wannenanker

Der Klassiker, neu definiert – Die neuen äußerst flach konstruierten Wannenanker sorgen für eine schallschützende Verankerung und Abstützung des Wannenrandes. Das neu konzipierte Montageraster bietet eine schnelle Höhen-Verstellbarkeit und führt zu einer formschlüssigen Verbindung. Selbst wenn der Dübel nach einiger Zeit leicht nachgibt, bleibt der Formschluss erhalten. Der Klemmbügel wird werkzeuglos mittels einer Rändelschraube arretiert – das spart Zeit.

Sie sind die funktionalen und durchdachten Helfer für eine stabile und schalldämmende Wannenrandbefestigung und bieten praxisnahe Funktionen für eine fachgerechte und schnelle Montage.

- für Bade- und Duschwannen aus Stahl
- zur Befestigung und Unterstützung des Wannenrandes an der Wand
- 3 Wannenanker im Set, davon 2 Stück mit Klemmbügel
- schalldämmte Auflageflächen

INFO

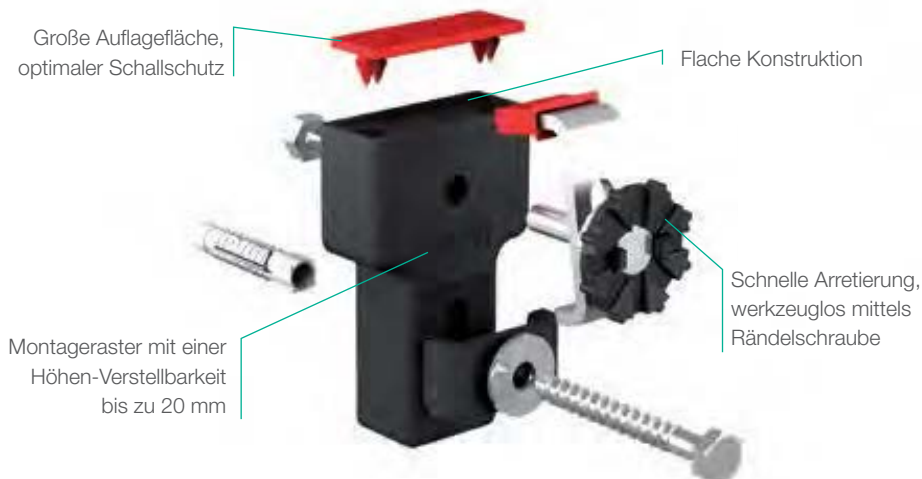

Die leisten was

Wannenleisten



Wannenleisten für
Badewannen

Wannenleisten

Die Bewährten, die jetzt noch mehr leisten. Die neuen innovativen, praxisnahen Wannenleisten für eine sichere Randunterstützung sind maßgebend. Die neuen MEPA-Wannenleisten sind in zwei Ausführungen verfügbar. Jeweils komplett mit Befestigungsmaterial gibt es sie für Bade- und auch für Duschwannen: Optimal für Duschwannen mit zwei Wannenleisten oder für Badewannen mit drei Wannenleisten und einem T-Verbindungsstück für eine besonders komfortable Montage.

Durch ihre Randunterstützung wirken die Wannenleisten den hohen Belastungen an den Wannenrändern perfekt entgegen. Mehrere Dübelfixierungen gewährleisten eine sehr gute Kraftverteilung, optimal bei Montage an Leichtbauwänden. Mit nur einer einmaligen Ausrichtung können sie mittels T-Stück ganz einfach verlängert werden. Durch die passgenaue Verbindungstechnik und die Kantung des C-Profils wird eine automatische Justierung von zwei Wannenleisten erzielt.

Wannenleisten für Badewannen

- für Badewannen aus Stahl oder Acryl
- zur Befestigung und Unterstützung des Wannenrandes an der Wand
- **3 schallgedämmte Wannenleisten** je 700 mm lang
- **1 T-Verbindungsstück** zur Verbindung von zwei Wannenleisten
- 4 verschiebbare Leistenfixierungen
- 2 Klemmbügel

Wannenleisten für Duschwannen

- für Duschwannen aus Stahl oder Acryl
- zur Befestigung und Unterstützung des Wannenrandes an der Wand
- **2 schallgedämmte Wannenleisten** je 700 mm lang
- 4 verschiebbare Leistenfixierungen
- 2 Klemmbügel

OF
NE
Z

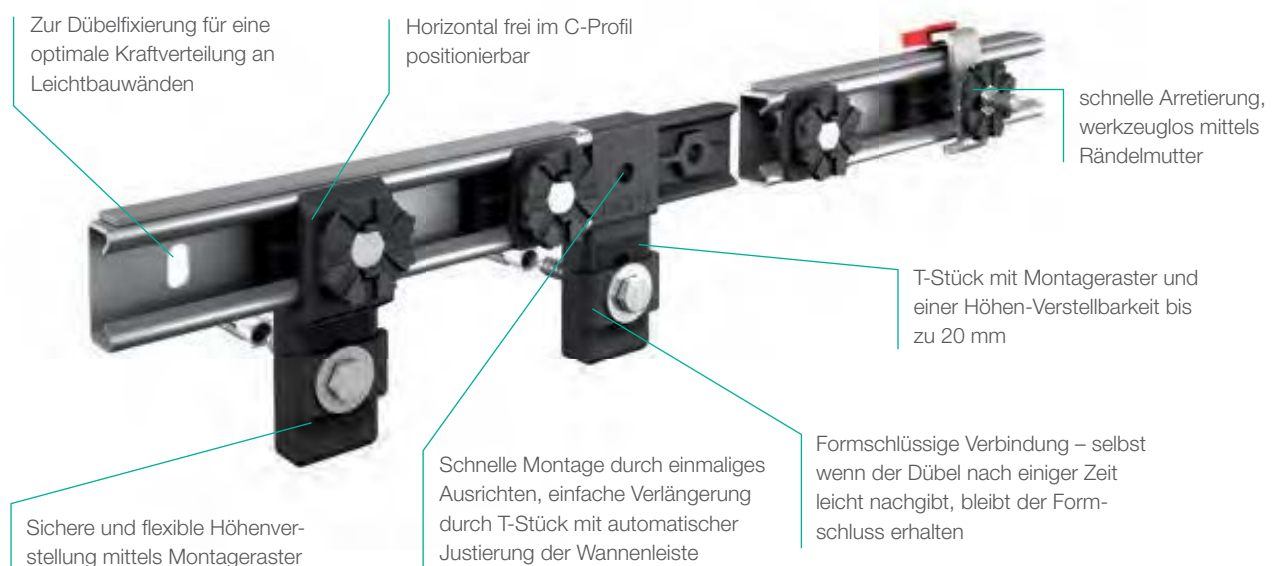

Elastisch, dehnbar, wasserdicht

Wannenabdichtband MEPA-Aquaproof



MEPA-Aquaproof Typ II

Wannenabdichtband MEPA-Aquaproof

zur anpassungsfähigen Abdichtung von Dusch- und Badewannen zwischen Wannenrand und Wand ist in zwei Ausführungen und Längen erhältlich.

Typ I – Das Basispaket: Wannenabdichtband MEPA-Aquaproof, zur Abdichtung zwischen Wannenrand und Baukörper, inkl. Montagezubehör.

Typ II – Das Profipaket: Wannenabdichtband MEPA-Aquaproof, Schalldämmstreifen und Fliesentrennstreifen, zur wasserdichten und schalldämmenden Montage, inkl. Montagezubehör.

MEPA-Aquaproof Typ I

- zur anpassungsfähigen Abdichtung von Dusch- und Badewannen aus Stahl und Acryl zwischen Wannenrand und Wand
- bestehend aus:
 - 1 Rolle Wannenabdichtband
- Längen 3,80 m oder 10 m
- Montagezubehör

MEPA-Aquaproof Typ II

- zur anpassungsfähigen Abdichtung von Dusch- und Badewannen aus Stahl und Acryl zwischen Wannenrand und Wand
- bestehend aus:
 - 1 Rolle Wannenabdichtband
 - 1 Rolle Schalldämmstreifen
 - 1 Rolle Fliesentrennstreifen
- Längen 3,80 m oder 10 m
- Montagezubehör

INFO

Funktionalität im Detail



Das bewährte **Wannenabdichtband MEPA-Aquaproof** ist die Grundlage für die sichere und dauerhafte Abdichtung von Dusch- und Badewannen. Das elastische Butyldichtband passt sich dem Rand- und Eckbereich perfekt an, egal ob Duschwanne mit Stufe, bodengleich integriert oder Badewanne mit Ablagefläche.



MEPA Schalldämmstreifen ist unverzichtbar für die schalldämmende Montage zwischen Wannenrand und Baukörper nach DIN 4109.



MEPA Fliesentrennstreifen wird zur schalldämmenden Montage zwischen Fliese und Wannenrand angebracht.

Typische Bau-Geometrien beim Einbau von Bodengleichen Duschen:



Dicht in allen Dimensionen

Wannenabdichtband MEPA-Aquaproof 3D



MEPA-Aquaproof 3D Typ II

Wannenabdichtband MEPA-Aquaproof 3D

zur Randabdichtung von Wannenrändern zur Wand und zum Boden von bodengleichen Duschwannen und Badewannen mit Ablageflächen, aus Stahl, Acryl und Mineralguss. MEPA-Aquaproof 3D ist in verschiedenen Ausführungen zur wasserdichten und schalldämmenden Montage erhältlich. Das Ergänzungs-Set ist ideal in Kombination mit MEPA-Aquaproof Typ I und Typ II (siehe Seite 32).

MEPA-Aquaproof 3D Typ I

- bestehend aus:
 - 3x Aquaproof 3D-Ecke
 - Wannenabdichtband MEPA-Aquaproof, 5 m lang
 - Verbindungsstück
 - Trennband, 2,60 m lang
 - Montagezubehör

MEPA-Aquaproof 3D Typ II

- wie Typ I, zusätzlich
- bestehend aus:
 - Schalldämmstreifen, 5 m lang
 - Fliesentrennstreifen, 3,80 m lang

MEPA-Aquaproof 3D

Ergänzungs-Set

- bestehend aus:
 - 3x Aquaproof 3D-Ecke
 - Verbindungsstück
 - Trennband, 2,60 m lang

INFO

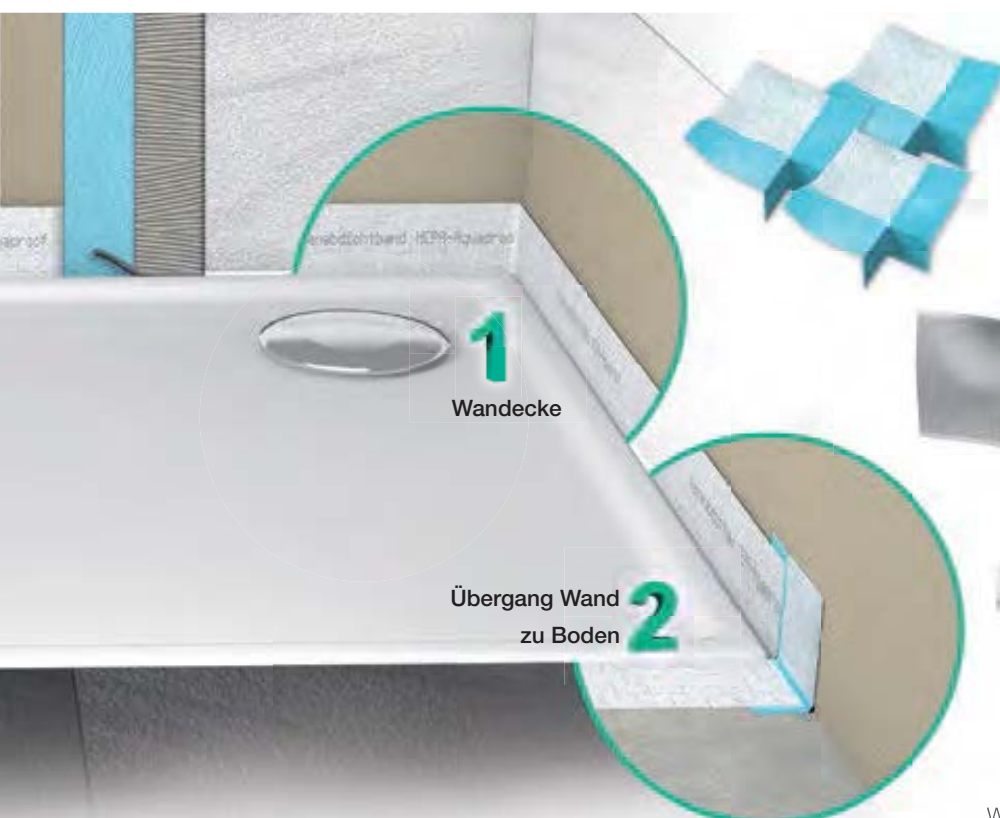

Die **Aquaproof 3D**-Ecken werden von außen an das Wannenabdichtband angebracht und geben der Abdichtung die richtige Passform für die jeweilige Einbausituation. Die 3D-Ecke ist durch die vorgenuteten Laschen flexibel und vielseitig einsetzbar.

Mit dem beigelegten **Verbindungsstück** aus Butyl wird die Verbindungsstelle des Wannenabdichtbandes dauerhaft dicht geschlossen.



Die auf dem **Trennband** aufgedruckten Justierstreifen ermöglichen das passgenaue Ansetzen des Abdichtbandes in Abhängigkeit zur Stärke der Bodenfliesen.

Effektiver Schallschutz

Schalldämmband/Anti-Dröhn-Matten

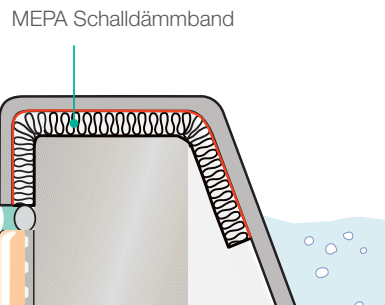

- zur Schalldämmung zwischen Wannenunterkante und Abmauerung
- für Stahl- und Acrylwannen
- PE-Schaumstoff
- selbstklebend
- Fixlänge 3,30 m

Schalldämmband

Um bei der Abmauerung von Bade- und Duschwannen Schallbrücken zu vermeiden, ist das MEPA-Schalldämmband unter dem Wannenrand (Wannenauflage) unverzichtbar. Ein Überstand sollte erst nach Verfliesung entfernt und die Fuge dauerelastisch mit Silikon geschlossen werden, da eindringender Fugenmörtel Schallbrücken bilden würde. Das MEPA-Schalldämmband besteht aus PE-Schaumstoff und ist mit einer Breite von 120 mm und einer Fixlänge von ca. 3,30 m ausreichend bemessen, um übliche Abmauerungen schallgedämmt auszuführen.



ADM-Matten
Badewanne

ADM-Matten
Duschwanne

Anti-Dröhn-Matten

Wannenkörper weisen eine starke Restresonanz auf, die als Luftschall im Raum hörbar wird. Die Schwingungsreduzierung mit Anti-Dröhn-Matten, wie aus der Automobilfertigung bestens bekannt, bietet die Lösung. Anti-Dröhn-Matten reduzieren die auftretenden Schwingungen des Resonanzkörpers und tragen so zu einer Verbesserung des Schalldämmwertes bei. Schwingungsreduktion = Luftschallreduktion.

- zur Schalldämmung eines Wannenkörpers aus Stahl oder Acryl
- Bitumenfolie ca. 8 kg/m²
- einseitig mit Polyäthylen kaschiert
- selbstklebend für Stahlwannen – bei Verwendung von Acrylwannen ist der MEPA-Multikraftkleber zu verwenden (Art.-Nr. 150 192, Seite 35)

Zubehör

Für Montagerahmen Stahl + Acryl



Höhenverstellung EasyLift

Die EasyLift-Funktion wurde von MEPA speziell für die montagefreundliche, stabile Mittenabstützung von Duschwannen entwickelt (bei Montage mit einem Montagerahmen SF). Ganz easy lässt sich der EasyLift-Wannenfuß nach der Montage der Duschwanne durch Ziehen an der Schnur ausfahren.

- EasyLift-Wannenfuß zur Abstützung von extra- und superflachen Duschwannen in Verbindung mit der Montage eines Montagerahmens SF
- ADS (Anti-Dreh- und Schallschutz-System)
- höhenverstellbar von 65 – 160 mm



MEPA-Multikraftkleber

Der MEPA-Multikraftkleber fixiert die Abstützung von Acryl-Duschwannen dauerhaft stabil und hoch belastbar.

- auf Rohstoffbasis Polyurethan
- Temperaturbeständigkeit -30 °C – 110 °C
- geprüfte Wasserbeständigkeit D4 nach DIN EN 204
- Anfangsfestigkeit: ca. 15 Min., voll belastbar: ca. 24 h bei 2,5-mm-Raupe
- Eurokartusche 310 ml / 470 g



Erweiterungsset MR SF Acryl 120/120

Mit dem Erweiterungsset kann die Rahmengröße des Montagerahmens SF Rechteck 100/100 Acryl bis auf 120 x 120 cm erweitert werden. Die zusätzlichen Mittenrandabstützungen sind ebenfalls mit federgelagerten Stiften ausgestattet, die sich Unebenheiten am unteren Wannenrand automatisch anpassen.

- zur Erweiterung der Rahmengröße bis auf 120 x 120 cm
- 4 selbstnivellierende Randabstützungen
- ADS (Anti-Dreh- und Schallschutz-System)
- höhenverstellbar von 65 – 120 mm

Sie wollen mehr ...



... Informationen?

In unseren **Produkt-Broschüren** finden Sie umfangreiche Informationen zu den Themen Wanneneinbau-Technik, Bodengleiches Duschen, Vorwandinstallation, Spülkästen und elektronische Spülsysteme.

Jetzt anfordern oder online herunterladen auf www.mepa.de



www.mepa.de

Sie haben eine Frage? Schicken Sie uns eine E-Mail an produktservice@mepa.de. Wir helfen Ihnen gerne weiter.

Blue Responsibility
Nachhaltige Sanitärlösungen

Mehr Informationen zur „Blue Responsibility“ auf www.blue-responsibility.com



MEPA – Pauli und Menden GmbH

Hauptwerk und Vertrieb

Rolandsecker Weg 37 | D-53619 Rheinbreitbach
Tel. 02224/929-0 | Fax 02224/929-1 49
www.mepa.de | info@mepa.de

Vertrieb Österreich

Lemböckgasse 47 | A-1230 Wien
Tel. 01/8 14 15-0 | Fax 01/8 14 15-16
www.mepa.at | info@mepa.at