

# SCHELLOMAT BASIC

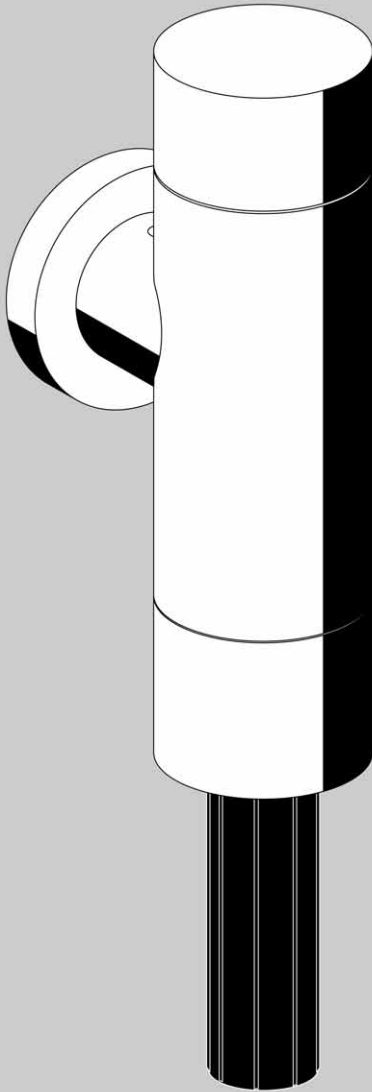

**(D) Montage- und Serviceanleitung  
Vorwand-WC-Druckspüler DN 20**

Art.-Nr. 02 247 06 99, verchromt,  
ohne Vorabspernung

Art.-Nr. 02 248 06 99, verchromt,  
mit Vorabspernung

**(NL) Montage en onderhoudshandleiding  
Opbouw WC-Drukspoeler DN 20**

Art.-nr. 02 247 06 99, verchromd,  
zonder regelstopkraan

Art.-Nr. 02 248 06 99, verchromt,  
met regelstopkraan

**(F) Instructions de montage et d'entretien  
Robinet-poussoir WC DN 20**

Réf. 02 247 06 99, chromé,  
sans robinet d'arrêt

Réf. 02 248 06 99, chromé,  
avec robinet d'arrêt

**(GB) Assembly and service instructions  
Exposed WC flush valve unit DN 20**

Item no. 02 247 06 99, chrome,  
without isolating valve

Item no. 02 248 06 99, chrome,  
with isolating valve

**(H) Szerelési és szervizelési útmutató falon kívüli  
WC-öblítő szelephez DN 20**

Cikkszám 02 247 06 99, krómozott,  
előelzárószelep nélkül

Cikkszám 02 248 06 99, krómozott,  
előelzárószeleppel

Made in Germany

 **SCHELL**

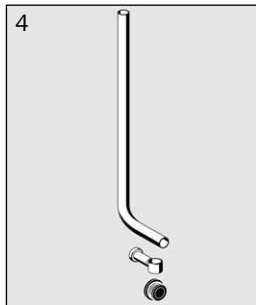
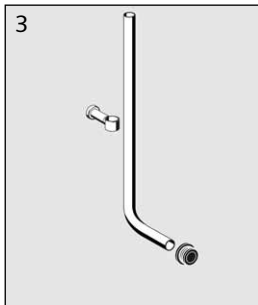
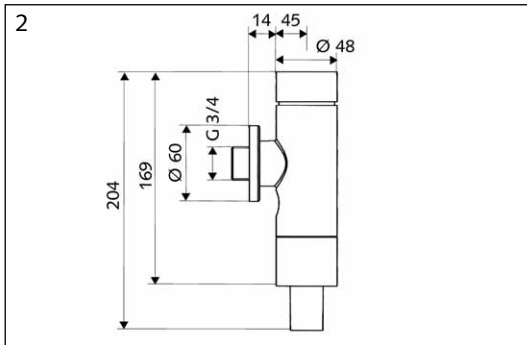
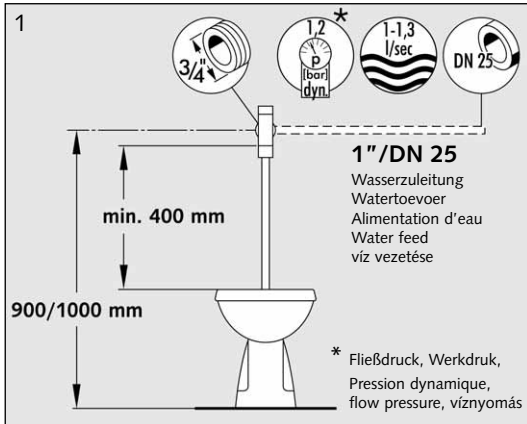

## GB Technical instructions:

1. Urinal flush valve unit according to DIN EN 12541, DN 20 class 6 for wash-out and wash-down WC DIN-DVGW BP0379  
 Pipe dimension according to DIN 1988 part 3  
 Flush quantity 4 - 9 l adjustable
2. Dimensions
3. Flush pipe connection kit, Item no. 03 209 06 99
4. Single parts:  
 Flush pipe 28/26 mm, Item no. 03 100 06 99  
 Flush pipe clip, Item no. 03 203 06 99  
 Internal WC connector, Item no. 77 101 00 99

## D

### Technische Hinweise:

1. WC-Druckspüler nach DIN EN 12541, DN 20 Klasse 6 für Flach und Tiefspül WC DIN-DVGW BP0379  
 Leitungsdimensionierung nach DIN 1988 Teil 3  
 Spülmenge 4 - 9 Liter einstellbar
2. Abmessungen
3. Spülrohrgarnitur, Art.-Nr. 03 209 06 99
4. Einzelteile:  
 Spülrohr 28/26 mm, Art.-Nr. 03 100 06 99  
 Spülrohrrschelle, Art.-Nr. 03 203 06 99  
 WC-Innenverbinder: Art.-Nr. 77 101 00 99

## NL

### Technische richtlijnen:

1. WC-drukspoeler volg. DIN EN 12541, DN 20 klasse 6 voor vlak- en diepspoel WC DIN-DVGW BP0379  
 Waterleiding dimensioneren volgens DIN 1988 deel 3  
 Spoelvolume 4 - 9 liter instelbaar
2. Afmetingen
3. Spoelbuiset, Art. nr. 03 209 06 99
4. Afzonderlijke delen:  
 Spoelbuis 28/26 mm, Art. nr. 03 100 06 99  
 Spoelbuisbeugel, Art. nr. 03 203 06 99  
 WC-aansluitmof voor inwendige aansluiting  
 Art. nr. 77 101 00 99

## F

### Directives techniques:

1. Robinet-poussoir urinoir selon DIN EN 12541, DN 20 classe 6 pour cuvette à fond plat ou profond DIN-DVGW BP0379  
 Dimensionnement des canalisations suivant DIN 1988 partie 3  
 Volume de rinçage réglable 4 - 9 l
2. Dimensions
3. Set tube de chasse, Réf. 03 209 06 99
4. Pièces séparées:  
 Tube de chasse 28/26 mm, Réf. 03 100 06 99  
 Collier / tube de chasse, Réf. 03 203 06 99  
 Manchon/WC pour raccordement intérieur,  
 Réf. 77 101 00 99

## H

### Műszaki útmutató:

1. DIN EN 12541 szabvány szerinti WC-öblítő szelep, a DN 20 6. osztálynak felel meg, amely mély- és laposöblítésű WC-csészékhez, a DIN-DVGW BP0379 szabványnak megfelelően alkalmazható. A csövezetékek méretezése a DIN 1988 szabvány 3. részének megfelelően történik.  
 Fő öblítési mennyiség 4 - 9 liter között állítható.
2. Méretek
3. Öblítőcső garnitúra, cikkszám 03 209 06 99
4. Alkatrészek:  
 Öblítőcső 28/26 mm, cikkszám 03 100 06 99  
 Öblítőcső tartó, cikkszám 03 203 06 99  
 WC-csatlakozó, cikkszám Art.-Nr. 77 101 00 99

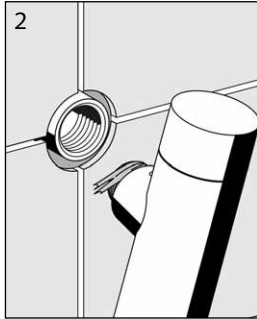
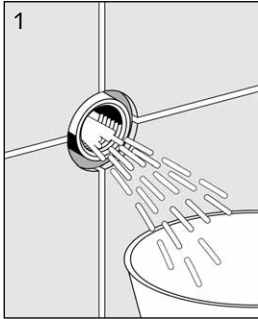

**(D)**

1. Leitung spülen.
2. Gewinde einhandfen.
3. Von Hand eindrehen.
4. Spülrohrlänge anpassen.
5. Spülrohrverschraubung von Hand anziehen.
6. Vorabspernung öffnen, kontrollieren.

**(NL)**

1. Leiding spoelen.
2. Dichtingsmiddel aanbrengen.
3. Met de hand indraaien.
4. Spoelbuis aanpassen.
5. Spoelbuismoer met de hand aandraaien.
6. Afsluitkraan openen/instellen.

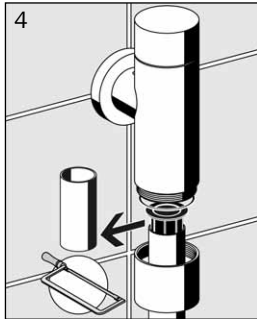
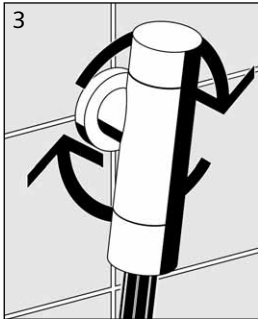

**(F)**

1. Rincer la tuyauterie.
2. Chanvrer.
3. Visser à la main.
4. Adapter le tube de chasse.
5. Visser l'écrou du tube de chasse à la main.
6. Ouvrir/Régler le robinet d'arrêt.

**(GB)**

1. Flush the water piping.
2. Hemen the thread.
3. Screw-in manually.
4. Adapt length of flush pipe.
5. Screw-in manually flush pipe screw connection.
6. Open, control isolating valve.

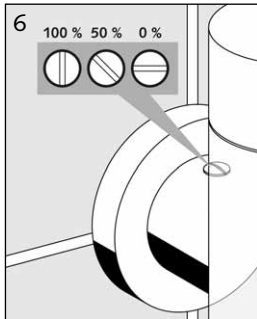
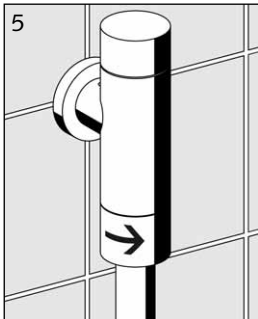

**(H)**

1. Öblítse át a csővezetékét.
2. Tömítse a menetet.
3. Csavarja be kézzel.
4. Állítsa be az öblítőcső hosszát.
5. Húzza meg kézzel az öblítőcső csavarzatát.
6. Nyissa meg, majd ellenőrizze az előelzárószelepet.

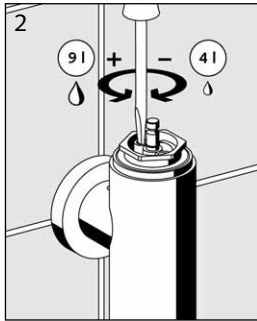
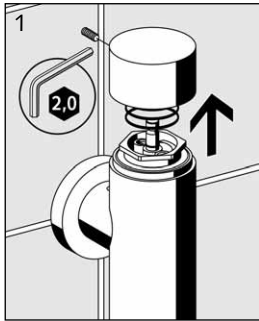

(D)

1. Betätigungshaube entfernen.
2. Spülmenge einstellen.
3. Spülrohrverschraubung lösen.
4. Spülstrom regulieren.
5. Vorabsperrung, Auf/Zu, regulieren.
6. Ggf. Kartusche ersetzen.

(NL)

1. Drukknop verwijderen.
2. Spoelvolume instellen.
3. Moer losdraaien.
4. Spoelsterkte regelen.
5. Afsluitkraan regelen (open/dicht).
6. Evtl. patroon vervangen.

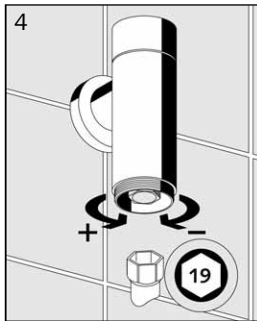
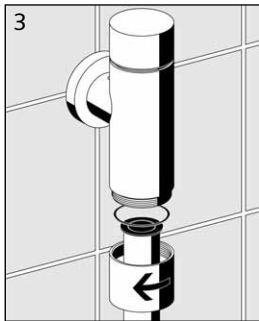

(F)

1. Enlever le bouton-poussoir.
2. Régler le volume de rinçage.
3. Dévisser l'écrou.
4. Régler la puissance de rinçage.
5. Régler le robinet d'arrêt (ouvert/fermé).
6. Eventuellement remplacer la cartouche.

(GB)

1. Remove operation hood.
2. Adjust flush volume.
3. Take out flush pipe screw connection.
4. Regulate flush.
5. Regulate isolating valve open/closed.
6. Replace cartridge, if necessary.

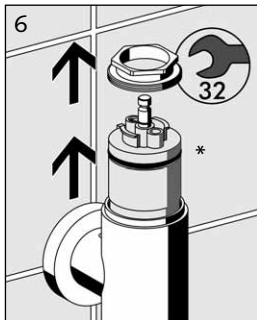
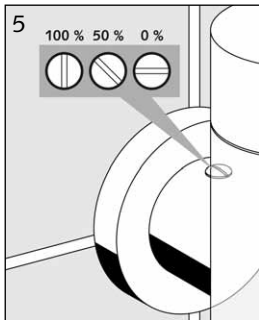

(H)

1. Távolítsa el a kezelőfejet.
2. Állítsa be az öblítési mennyiséget.
3. Lazítsa meg az öblítőcső csavarzatát.
4. Állítsa be az öblítőerőt.
5. Szabályozza, nyitni/zárni, az előelzárószelepet.
6. Szükség esetén cserélje ki a kartust.

\* Kartusche mit automatischer Reinigungsnaedel.

\* Patroon met automatische reinigingsnaald.

\* Cartouche à aiguille autonettoyante.

\* Cartridge with automatic cleaning needle.

\* kartus automatikus tisztítótűvel

<b>D</b>	<b>Störungen</b>	<b>Abhilfe</b>	<b>Seite</b>	<b>Abb.</b>
	<b>Keine ausreichende Spülung</b>	<ul style="list-style-type: none"> <li>• Wasserdruck kontrollieren</li> <li>• Vorabsperrung kontrollieren</li> <li>• Spülmenge einstellen</li> <li>• Spülstrom regulieren</li> </ul> (vorher Vorabsperrung schließen oder Wasser sperren)	2 4 4 4	1 5 2 4/5
	<b>Spülstrom zu stark</b>	<ul style="list-style-type: none"> <li>• Spülstrom regulieren</li> </ul>	4	4
	<b>Spüler läuft ständig</b>	<ul style="list-style-type: none"> <li>• Kartusche tauschen</li> </ul>	4	6
<b>NL</b>	<b>Storingen</b>	<b>Oplossing</b>	<b>Blz.</b>	<b>Afb.</b>
	<b>Ontoereikende spoeling</b>	<ul style="list-style-type: none"> <li>• Waterdruk nakijken</li> <li>• Afsluitkraan nakijken</li> <li>• Spoelvolumen instellen</li> <li>• Spoelsterkte instellen</li> </ul> (Eerst afsluitkraan dichtdraaien of watertoevoer afsluiten)	2 4 4 4	1 5 2 4/5
	<b>Spoelsterkte te groot</b>	<ul style="list-style-type: none"> <li>• Spoelsterkte instellen</li> </ul>	4	4
	<b>Spoeler blijft lopen</b>	<ul style="list-style-type: none"> <li>• Patroon vervangen</li> </ul>	4	6
<b>F</b>	<b>Pannes</b>	<b>Solution</b>	<b>Page</b>	<b>Fig.</b>
	<b>Rinçage insuffisant</b>	<ul style="list-style-type: none"> <li>• Vérifier la pression d'eau</li> <li>• Vérifier le robinet d'arrêt</li> <li>• Régler le volume de rinçage</li> <li>• Régler la puissance de rinçage</li> </ul> (D'abord fermer le robinet d'arrêt ou couper l'alimentation d'eau)	2 4 4 4	1 5 2 4/5
	<b>Rinçage trop puissant</b>	<ul style="list-style-type: none"> <li>• Régler la puissance de rinçage</li> </ul>	4	4
	<b>L'eau coule constamment</b>	<ul style="list-style-type: none"> <li>• Remplacer la cartouche</li> </ul>	4	6
<b>GB</b>	<b>Malfunction</b>	<b>Remedy</b>	<b>Page</b>	<b>Illustration</b>
	<b>Flushing to low</b>	<ul style="list-style-type: none"> <li>• Control water pressure</li> <li>• Control isolating valve</li> <li>• Adjust flush volume</li> <li>• Regulate flush</li> </ul> (shut isolating valve or shut off water before)	2 4 4 4	1 5 2 4/5
	<b>Strong flushing</b>	<ul style="list-style-type: none"> <li>• Regulate flush</li> </ul>	4	4
	<b>Weak flushing</b>	<ul style="list-style-type: none"> <li>• Replace cartridge</li> </ul>	4	6
<b>H</b>	<b>Zavar</b>	<b>Tennivaló</b>	<b>Oldal</b>	<b>Kép</b>
	<b>Nincs megfelelő öblítés</b>	<ul style="list-style-type: none"> <li>• Ellenőrizze a víznyomást</li> <li>• Ellenőrizze az előelzárószelepet</li> <li>• Állítsa be az öblítési mennyiséget</li> <li>• Állítsa be az öblítőerőt</li> </ul> (előtte zárja el vagy az előelzárószelepet, vagy a vizet)	2. 4. 4. 4.	1. 5. 2. 4./5.
	<b>Az öblítőerő túl erős</b>	<ul style="list-style-type: none"> <li>• Állítsa be az öblítőerőt</li> </ul>	4.	4.
	<b>A szelep nem zár el</b>	<ul style="list-style-type: none"> <li>• Cserélje ki a kartust</li> </ul>	4.	6.

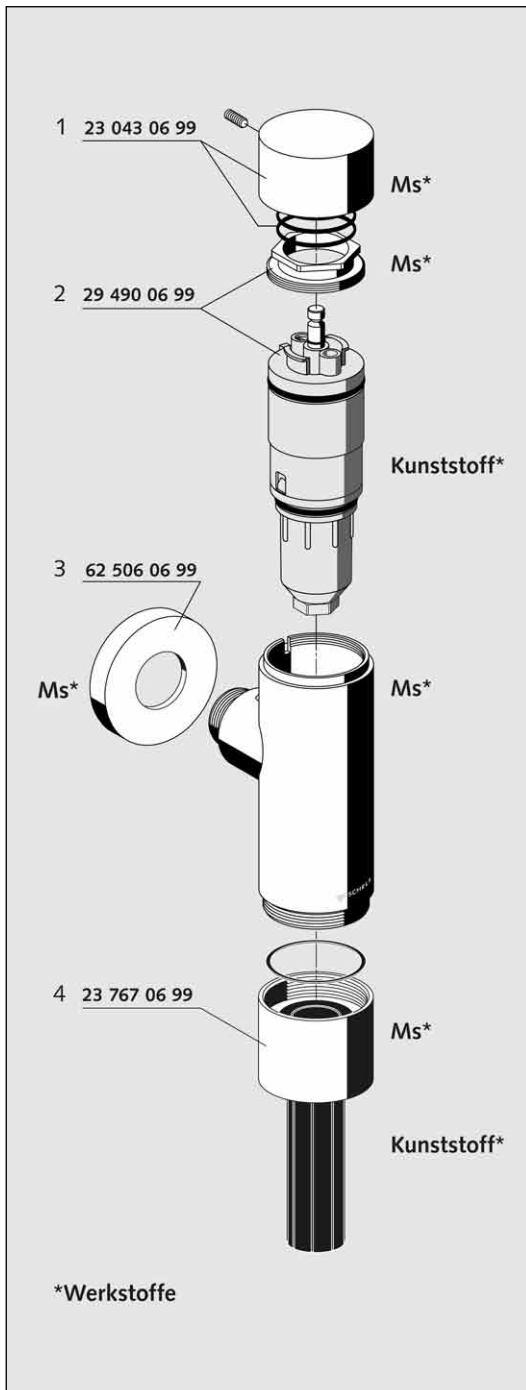

(D)

1. Betätigungshaube
2. Kartusche, komplett
3. Rosette
4. Spülrohrverschraubung, komplett

(NL)

1. Drukknop
2. Patroon volledig
3. Rozet
4. Spoelbuismoer volledig

(F)

1. Bouton-poussoir
2. Cartouche complète
3. Rosace
4. Ecrou tube de chasse complet

(GB)

1. Operating hood
2. Cartridge, complete
3. Rosette
4. Flush pipe screw connection, complete

(H)

1. Kezelőfej
2. Kartus, komplett
3. Takarórózsa
4. Öblítőcső rögzítő, komplett

MS, Messing, Laiton, brass, réz  
 Kunststoff, kunststof, matière synthétique,  
 plastic, műanyag  
 Werkstoffe, Materiaal, Matière, Materials,  
 alapanyagok

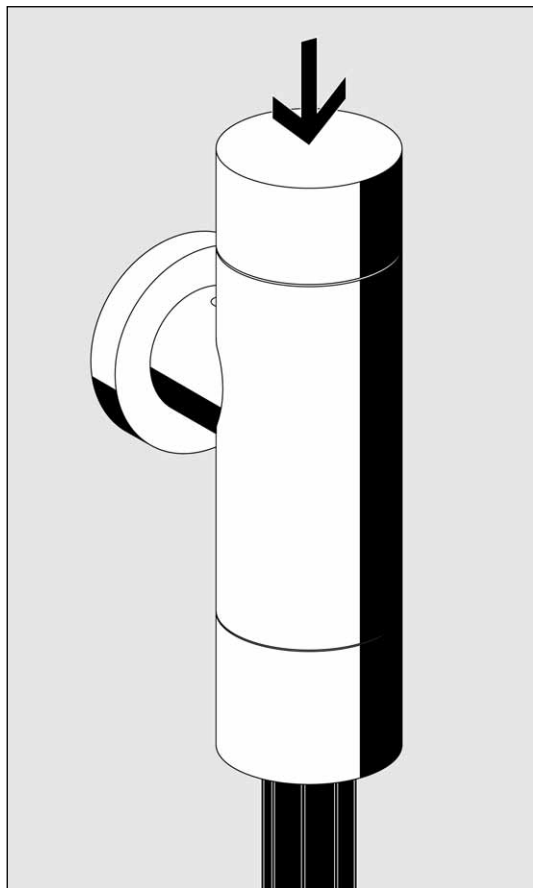

Ⓓ ⓃⓁ Ⓕ ⒼⒷ Ⓗ

Betätigung 1 sec.  
1 sec. drukken  
Pousser 1 sec.  
Operation 1 sec.  
Tartsa 1 másodpercig lenyomva

**(D)**

**Pflegehinweise:**

Zur Reinigung nur milde, seifenhaltige Reinigungsmittel verwenden. **Keine** kratzenden, scheuernden, alkohol-, ammoniak-, salzsäure-, phosphorsäure- oder essigsäurehaltigen Reinigungs- oder Desinfektionsmittel benutzen. **Keine** Reinigung mit Hochdruck- und Dampfstrahlgeräten!

**(NL)**

**Reinigingsinstructies:** Gebruik bij het reinigen enkel milde, zeehoudende producten. Gebruik geen krassende, schurende, alcohol-, ammoniak-, zoutzuur-, fosforzuur- of azijnzuurhoudende reinigings- of desinfecterende middelen. Gebruik nooit hogedruk- of stoomreinigers!

**(F)**

**Instructions pour le nettoyage:** N'utilisez que des produits doux et savonneux pour le nettoyage. N'utilisez pas de détergents ou de désinfectants abrasifs ou contenant de l'alcool, de l'ammoniac, de l'acide chlorhydrique, de l'acide phosphorique ou de l'acide acétique. N'utilisez jamais de nettoyeurs haute pression ou à vapeur!

**(GB)**

**Maintenance tips:** For cleaning, use only mild cleaning products containing soap. **Do not** use any cleaning or disinfecting products that are abrasive or scouring or which contain alcohol, ammonia, hydrochloric acid, phosphoric acid or acetic acid. Do not clean with high-pressure or steam jet devices!

**(H)**

**Ápolási útmutató:**

A tisztításhoz kizárólag lágy, szappantartalmú tisztítószereket használjon! **Ne alkalmazzon** karcoló, dörzsölő, alkohol, ammónia, sósav, foszforsav vagy ecetsav tartalmú tisztító- vagy fertőtlenítőszereket! **Ne használjon** a tisztításhoz magas nyomású vagy gőzborotvás készülékeket!

SHELL GmbH & Co. KG  
Armaturentechnologie  
Raiffeisenstraße 31  
57462 Olpe  
Germany  
Telefon +49 (0) 27 61 / 8 92-0  
Telefax +49 (0) 27 61 / 8 92-199  
info@schell.eu  
www.schell.eu